



10 -летняя гарантия

Это наше обещание долговечности
и экологической устойчивости.



Отсканировать и просмотреть
Положения о гарантии

От компьютерного стола до самой быстрорастущей компании по производству мебели в Европе

История нашей компании началась в 1991 году. Наша основная цель — сделать качественные и современные рабочие пространства доступными для большего числа людей.

Наш ассортимент, начавшийся в 1991 году с одного-единственного изделия — компьютерного стола, существенно расширился и в настоящее время включает все необходимое для обустройства современного офиса.

Наша компания предлагает все необходимое для обустройства современного офиса — от офисных столов и стульев до акустических капсул, оборудованных по последнему слову техники.

Все это производится в Литве, на одном из крупнейших заводов по производству офисной мебели в Восточной и Центральной Европе.

Вдобавок к постоянно увеличивающимся производственным мощностям и непрерывно совершенствуемым технологиям наша компания создала отделы разработки собственных инноваций, изготовления мебели на заказ, информационных технологий и логистики, а также службу поддержки клиентов, которые позволяют нам гарантировать качество на каждом этапе создания продукта.

О НАС	> 5
ДИЗАЙНЕРЫ	> 8
ОФИСНЫЕ СТОЛЫ	> 14
ШКАФЫ	> 126
АКУСТИЧЕСКИЕ РЕШЕНИЯ	> 164
СТУЛЬЯ	> 216
МЕБЕЛЬ МЯГКАЯ	> 310
МЕБЕЛЬ ДЛЯ РУКОВОДИТЕЛЕЙ	> 352
МЕБЕЛЬ ДЛЯ ПРИЕМНЫХ	> 376
ИНДИВИДУАЛЬНЫЕ РЕШЕНИЯ	> 394
ПОКРЫТИЯ	> 406
ЗНАЧЕНИЯ ИКОНОК	> 410

ОТ ИДЕИ ДО ПОЛНОЙ ЕЕ РЕАЛИЗАЦИИ

5



Я также обнаружил, что наши клиенты, прямо как я, любят функциональные и качественные продукты и не хотят платить за то, что им не нужно. Поэтому мы проектируем и производим привлекательные, функциональные, качественные, но при этом простые вещи. Наш девиз — ничего лишнего.

Пятрас Нарбутас,
основатель и владелец компании

Концепция и дизайн

Собственная команда дизайнеров

Наша титулованная команда дизайнеров состоит из профессионалов с почти 30-летним опытом в области дизайна и производства мебели. Совсем недавно ее достижения были отмечены престижной наградой Red Dot Product Design Award 2019.

Сотрудничество с зарубежными дизайнерами

В нашей компании команда опытных разработчиков продуктов и группа внедрения инноваций тесно сотрудничают в поисках оптимальных и качественных решений. Кроме того, мы работаем с дизайнерами из Литвы, Италии, Дании, Японии и других стран, многие из которых пользуются мировой известностью. Многолетнее сотрудничество с международными партнерами уже начало приносить заметные плоды.

Подробнее о нашем сотрудничестве с дизайнерами см. на странице 8-13.

Актуальность во всем мире

Сочетая итальянский дизайн, скандинавский минимализм и литовский уют, мы создаем продукты, которые без труда переживут переменчивые модные веяния и которые можно будет с легкостью интегрировать, расширять и комбинировать с уже имеющейся мебелью и интерьерными решениями.

Ничего лишнего

Для нас важно, чтобы мебель была функциональной, качественной и визуально привлекательной. При этом мы также прилагаем все усилия для того, чтобы нашим клиентам не приходилось платить за то, что им не нужно.

Производство

Непрерывная модернизация и автоматизация литовского завода по производству мебели NARBUTAS помогает обеспечить надежность производственного процесса и высокое качество производимой мебели, как стандартной, так и изготавливаемой на заказ.

Использование передовых технологий

Мы вкладываем значительные средства в оборудование и автоматизацию процессов, чтобы наши сотрудники могли сосредоточиться на том, что действительно важно. Наша главная цель — снизить нагрузку наших работников, при этом увеличивая объемы производства.

Внедрение экономичного (LEAN) производства

Мы используем технологию экономичного (LEAN) производства, чтобы иметь возможность застраховаться от риска ошибок даже при стремительно растущих объемах производства. А объемы действительно растут с невероятной скоростью — около 40% в год. Технология экономичного (LEAN) производства позволяет нам проявлять гибкость и заранее исключать все возможные ошибки, поэтому даже стремительные темпы роста никак не повлияли на стандартные двухнедельные сроки изготовления продукции.

Обеспечение качества

Процедура контроля качества осуществляется в несколько этапов. Это позволяет гарантировать отсутствие ошибок в конечном результате. Сначала мы проверяем качество материалов, полученных от наших поставщиков. Затем проверяются изготовленные комплектующие детали. Наконец, перед упаковкой проводится еще один контроль — проверяется качество готовых компонентов. Хотя все эти процессы занимают много времени, они позволяют гарантировать, что нашим клиентам будет поставляться только высококачественная продукция.

Размещение заказов и консультации

Мы предлагаем различные решения, направленные на то, чтобы сделать весь процесс размещения заказов (от выбора мебели до ее установки) максимально простым и быстрым.

Всесторонняя поддержка клиентов

Высококвалифицированная служба поддержки клиентов NARBUTAS может общаться на семи языках (литовском, английском, французском, немецком, русском, итальянском и польском). Преданные своему делу менеджеры по работе с ключевыми клиентами обеспечивают своевременный ответ.

Индивидуальные визуализации

Наша команда поможет вам максимально использовать офисное пространство. Мы предложим планировку и мебель для вашего офиса, соответствующие вашим потребностям. Путем создания индивидуальных 3D-визуализаций мы также поможем вам ярче представить себе, как наши продукты будут смотреться в вашем офисе.

Система размещения онлайн-заказов и дополнительные услуги

Электронный прайс лист NARBUTAS содержит подробную информацию о наших продуктах и услугах, включая каталоги и презентации продуктов, листы технических данных, руководства по эксплуатации и фотографии. Все схемы сборки наших продуктов доступны на нашем веб-сайте. Их также можно найти, отсканировав QR-коды на упаковках продуктов. Все это облегчает клиентам планирование процесса и время сборки. Вдобавок, мы предоставляем видеоролики с разъяснением более сложных этапов сборки. Для вашего удобства мы предоставляем полную поддержку в организации логистики.

Индивидуальные решения

Каждый офис по-своему уникален и каждый коллектив имеет свои потребности и предпочтения. Именно поэтому мы также изготавливаем офисную мебель на заказ, адаптированную под индивидуальные потребности наших клиентов.

Гибкость и профессионализм

Наша опытная команда профессионалов не только адаптирует размеры и материалы продуктов, входящих в стандартный ассортимент, к потребностям вашего офиса, но и спроектирует их специально для вас. Инженеры отдела нестандартной мебели постараются учесть все мелочи и предложат наилучшее решение, которое воплотит ваше видение в жизнь. На этом этапе все идеи превращаются в функциональную и эргономичную офисную мебель.

Технические возможности

Наше современное, универсальное оборудование позволяет выполнять как крупные, так и мелкие индивидуальные заказы, что делает нас очень гибкими, когда дело доходит до индивидуальных запросов клиентов, и позволяет реализовывать даже самые сложные проекты. Мы уже успели освоить использование самых разнообразных материалов и теперь создаем мебель с изогнутыми деревянными и металлическими элементами разной степени сложности, а также мягкую мебель и акустические капсулы.

Подробнее об индивидуальных решениях, которые мы предлагаем нашим клиентам, см. на странице 394-405.

Кристина Странд и Нильс Хвасс



“ Познакомившись с командой NARBUTAS, мы ощутили, что стратегия компании сочетается с образом нашей работы. Мы завязали добрые отношения и нашли здесь отличных людей с большим энтузиазмом, которые хотят продвигать компанию вперед.

Strand + Hvass имеют многолетний опыт работы в мире дизайна. Сформировавшийся за долгие годы их стиль – современный и инновационный, но основанный на классических ценностях и неизменной эстетике. Они имеют смелое видение ценности и влияния дизайна на сегодняшний мир и создают уникальные продукты в соответствии с этим видением.

8



TWIST&SIT

> 272

СТУЛЬЯ ДЛЯ ПОСЕТИТЕЛЕЙ, СТОЛОВЫХ И КОНФЕРЕНЦ-ЗАЛОВ

> 302

ВЫСОКИЕ СТУЛЬЯ

> 320

МЕБЕЛЬ МЯГКАЯ

> 324

МЕБЕЛЬ МЯГКАЯ



TWIST&SIT Soft

> 314

МЕБЕЛЬ МЯГКАЯ

> 316

МЕБЕЛЬ МЯГКАЯ



SOFT ROCK

> 328

МЕБЕЛЬ МЯГКАЯ



JAZZ

> 102

СТОЛЫ ДЛЯ СОВЕЩАНИЙ И ЗАСЕДАНИЙ

> 118

ВЫСОКИЕ СТОЛЫ



JAZZ Silent Box

> 200

АКУСТИЧЕСКИЕ РЕШЕНИЯ



JAZZ Chill Out

> 340

МЕБЕЛЬ МЯГКАЯ

Паоло Пампанони



“ Хочу открыть новые формы и добавить красок в современный офис.

Паоло Пампанони – архитектор, работающий в Умбрии, чья специальность – архитектура для работы и дизайна. Ведущим для него является «принцип эффективности»: каждый аспект дизайна пространства или продуктов должен привести к формальному, функциональному, техническому или экономическим характеристикам.

9



ZEDO

> 40

СТОЛЫ

> 84

СТОЛЫ ДЛЯ СОВЕЩАНИЙ И ЗАСЕДАНИЙ



ZEDO PET

> 188

АКУСТИЧЕСКИЕ ПЕРЕГОРОДКИ ДЛЯ СТОЛОВ



PLANA

> 94

СТОЛЫ ДЛЯ СОВЕЩАНИЙ И ЗАСЕДАНИЙ

> 366

МЕБЕЛЬ ДЛЯ РУКОВОДИТЕЛЕЙ

Baldanzi & Novelli designers



“ В Литве я нашел потрясающую вещь – желание творить. В ходе совместной работы наши культуры смешиваются и дополняют друг друга, порождая третий элемент – энергию, какой больше нигде не найдешь».

Сотрудничество Baldanzi & Novelli designers с NARBUTAS началось со взаимного интереса в 2013 году. NARBUTAS интересовал более чем тридцатилетний опыт дизайнеров, их прекрасная культура дизайна, оригинальность и знакомство с новейшими технологиями, а дизайнеров привлекло четкое видение и узнаваемый стиль компании.

Роберто Луччи

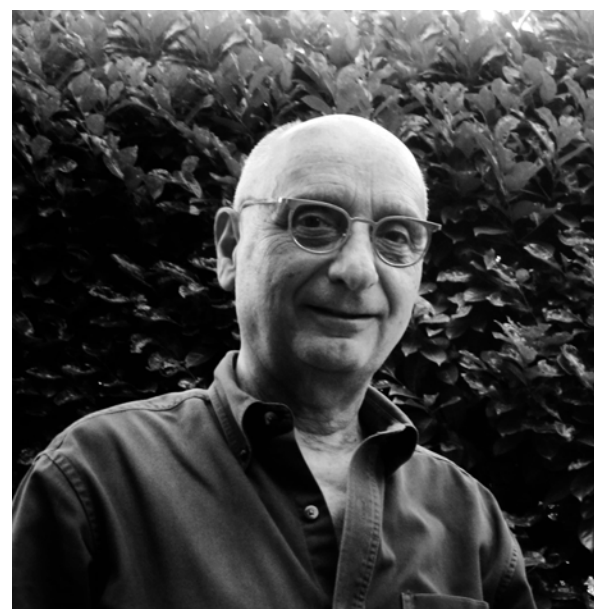

“ Само по себе творчество – это не дизайн, но и решение проблем без творчества – не дизайн.

Роберто Луччи занимается дизайном более полувека и всегда руководствуется идеей, что дизайн – это творческое решение проблем.



WIND

> 226 РАБОЧИЕ СТУЛЬЯ
 > 254 ВЫСОКИЕ РАБОЧИЕ СТУЛЬЯ
 > 268 СТУЛЬЯ ДЛЯ ПОСЕИТЕЛЕЙ, СТОЛОВЫХ И КОНФЕРЕНЦ-ЗАЛОВ



NORTH CAPE

> 234 РАБОЧИЕ СТУЛЬЯ
 > 236 СТУЛЬЯ ДЛЯ ПОСЕИТЕЛЕЙ, СТОЛОВЫХ И КОНФЕРЕНЦ-ЗАЛОВ
 > 258 СТУЛЬЯ ДЛЯ РУКОВОДИТЕЛЕЙ



WORKLAB

> 108 СТОЛЫ
 > 108 МЕБЕЛЬ МЯГКАЯ
 > 108 МЕБЕЛЬ МЯГКАЯ



ARCIPELAGO

> 334 МЕБЕЛЬ МЯГКАЯ



ARCIPELAGO Wood

> 210 АКУСТИЧЕСКИЕ РЕШЕНИЯ



PLANA

> 98 СТОЛЫ ДЛЯ СОВЕЩАНИЙ И ЗАСЕДАНИЙ
 > 366 МЕБЕЛЬ ДЛЯ РУКОВОДИТЕЛЕЙ

Казуко Окамото



“

Я думаю, что интересно создать мебель, предполагающую, как использовать, как жить, как создать места, не будучи охваченным существующей концепцией.

Родившись в Чибе, Япония, Казуко Окамото провела десять лет после окончания Токийского колледжа искусств ICS, работая в Японии, прежде чем переехать в Милан и поступить на работу в студию, а затем стать внештатным дизайнером. Ее уникальная точка зрения принесла ей второе место в номинации «Только для женщин 2001» в ходе Salone del Mobile в Милане.



CUMULUS

> 345

МЕБЕЛЬ
МЯГКАЯ

Гедиминас Юшка



“

Для меня NARBUTAS ассоциируется с профессионализмом, солидностью и постоянством. Продукция этой компании означает высокое качество и современный элегантный дизайн.

Гедиминас Юшка начал работать с «NARBUTAS» в 2000 году, вскоре после окончания отделения архитектуры в Вильнюсской академии искусств. С тех пор его работы для компании выиграли Гран-при на ярмарке Furniture 2001, главный приз премии «За лучший дизайн» 2012 года и другие национальные и международные премии. Юшка всегда специализировался на офисной мебели и интерьерах, и его работы пользуются признанием в Литве и за ее пределами.



MOVE&LEAD

> 354

МЕБЕЛЬ ДЛЯ
РУКОВОДИТЕЛЕЙ



AIR

> 76

СТОЛЫ

> 100

СТОЛЫ ДЛЯ
СОВЕЩАНИЙ И
ЗАСЕДАНИЙ

> 370

МЕБЕЛЬ ДЛЯ
РУКОВОДИТЕЛЕЙ

ОФИСНЫЕ СТОЛЫ

СТОЛЫ РЕГУЛИРУЕМЫЕ ПО ВЫСОТЕ



B-ACTIVE
> 20



ONE
> 38



ACTIVE
> 24



MOTION
> 28



EASY
> 34

14

СТОЛЫ



ZEDO
> 40



T-EASY
> 80



ROUND
> 52



ONE H
> 81



NOVA Wood
> 62



OPTIMA C
> 82



NOVA
> 68



OPTIMA Plus
> 83



AIR
> 76



WORKLAB
> 108

15

СТОЛЫ ДЛЯ СОВЕЩАНИЙ И ЗАСЕДАНИЙ



ZEDO
> 84



AIR
> 100



FOLDING
> 106



NOVA Wood
> 88



JAZZ
> 102



FORUM
> 107



NOVA Wood Multipurpose
> 92



FLIP-TOP
> 104



OPTIMA
> 107



PLANA
> 94



FLIP-TOP.II
> 104



T-EASY
> 107



NOVA
> 98

СТЕНДЫ



WORKLAB
> 108



MEDIA
> 112

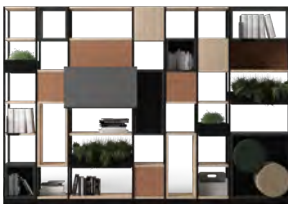

COMBUS
> 128

ВЫСОКИЕ СТОЛЫ



NOVA Wood Multipurpose
> 114



JAZZ
> 118



NOVA Wood
> 116



NOVA
> 118



LIGHT
> 118

СТОЛИКИ ДЛЯ КОФЕ



NOVA Wood
> 120



NOVA
> 124



MOBI
> 122



NOVUS
> 124



AMBER
> 123



FORUM
> 125



SITO
> 123



OPTIMA
> 125

СТОЛЫ
РЕГУЛИРУЕМЫЕ
ПО ВЫСОТЕ

B-ACTIVE

Наслаждайтесь
большей свободой,
физической
активностью и
производительностью!

B-ACTIVE — это практичный стол с
электрической регулировкой по высоте,
олицетворяющий собой эргономичность и
качество, которое становится все доступнее
для клиентов.

СТОЛЫ
РЕГУЛИРУЕМЫЕ
ПО ВЫСОТЕ



↑
МАКС
1175 мм
МИН
705 мм
↓

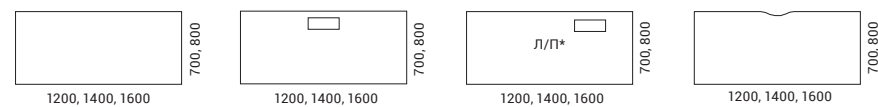

* - левосторонний / правосторонний

B-ACTIVE

Важна каждая деталь

Вы можете выбрать один из двух видов
металлических ножек. Персонализируйте
свой рабочий стол B-ACTIVE, лично выбрав все
необходимые компоненты — от стола до ножек.

21



Стабильность и безопасность

Для обеспечения более высокого уровня
безопасности на рабочем месте B-ACTIVE
имеет встроенные функции предотвращения
столкновений и защиты стола от перегрузки.

B-ACTIVE

СТОЛЫ
РЕГУЛИРУЕМЫЕ
ПО ВЫСОТЕ

BERTA
AD7

22

SYNERGY
S62

23

СТОЛЫ
РЕГУЛИРУЕМЫЕ
ПО ВЫСОТЕ

ACTIVE

Активность на
работе? Легко!

Систему столов с электрической
регулировкой высоты ACTIVE можно
охарактеризовать двумя словами:
функциональность и качество.



24

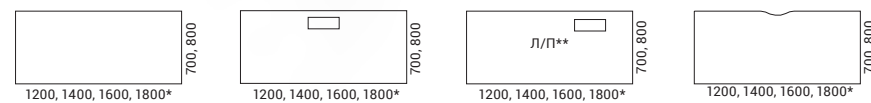

* - только — 800 мм
** - левосторонний / правосторонний

ACTIVE

СТОЛЫ
РЕГУЛИРУЕМЫЕ
ПО ВЫСОТЕ



Легкая и быстрая адаптация
к индивидуальным
потребностям

Высота стола регулируется с помощью выбранной кнопки —
с функцией памяти и экраном или версией вверх / вниз.

25



Дизайн и виды
ножек

Выберите один из трех видов металлических
ножек. Все виды дизайна выглядят легкими,
минималистичными и имеют различные
элегантные акценты.

ACTIVE



Технология предотвращения столкновений

Как двухуровневый, так и трехуровневый сенсор в ноге реагирует на препятствия, автоматически останавливая движение стола. Технология предотвращения столкновений уменьшает вероятность повреждений, которые могут возникнуть при столкновении стола с твердым объектом.



СТОЛЫ
РЕГУЛИРУЕМЫЕ
ПО ВЫСОТЕ

MOTION

> 360
МЕБЕЛЬ ДЛЯ
РУКОВОДИТЕЛЕЙ

Двигайтесь вперед
с помощью MOTION!

Система включает отдельные столы и столы с перегородками, предназначенные для гибкой организации рабочих мест, индивидуальной и командной работы.

28



↑
МАКС
1200 / 1300 мм

МИН
650 / 700 мм
↓

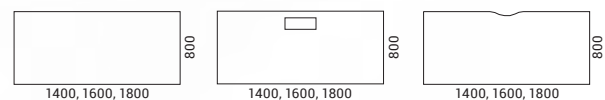

MOTION

СТОЛЫ
РЕГУЛИРУЕМЫЕ
ПО ВЫСОТЕ





Акустические перегородки фиксированной высоты MODUS обеспечат акустический комфорт на рабочем месте и помогут Вашим сотрудникам сосредоточиться и сохранять концентрацию. Двухсторонние акустические перегородки для столов позволяют создавать красочные комбинации.



Дизайн ножек

Стол MOTION может иметь ножки двух разных типов: у стола с металлическими ножками H-типа у Вас будет больше свободного места для движения и хранения вещей, а тем, кто предпочитает уединение, мы предлагаем панельные ножки, визуально закрывающие пространство под столом, что придает ему более эстетичный вид.

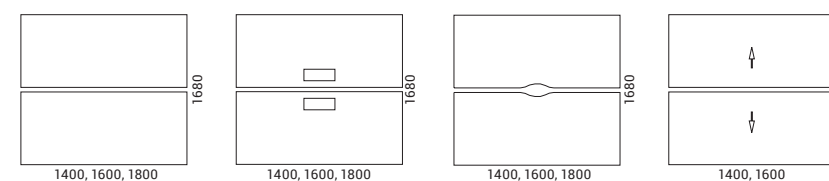

СТОЛЫ
РЕГУЛИРУЕМЫЕ
ПО ВЫСОТЕ



32

33

Легко оставаться
продуктивным!

Просто выбрать, удобно использовать
и легко оставаться продуктивным в
течение длительных периодов времени.



34

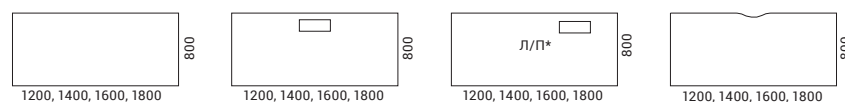

* - левосторонний / правосторонний

Стабильность

Объединение двух столов с
перегородкой — это идеальное решение
при группировании рабочих мест.
Общий дизайн столов для работы сидя
и стоя обеспечивает максимальную
устойчивость соединения.



35

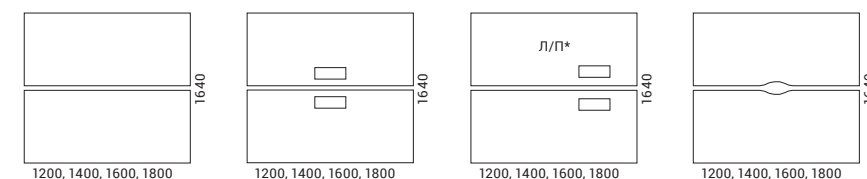

* - левосторонний / правосторонний

36

XTREME Plus
Y40

37

EASY

EASY



СТОЛЫ
РЕГУЛИРУЕМЫЕ
ПО ВЫСОТЕ **ONE**

Подойдет для
любого офиса!

Благодаря дизайну и отличному соотношению цены и качества, столы для работы сидя и стоя ONE прекрасно подойдут для каждого офиса.



↑
МАКС
1185 мм
МИН
705 мм
↓

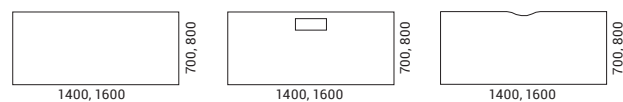

ONE

СТОЛЫ
РЕГУЛИРУЕМЫЕ
ПО ВЫСОТЕ



ONE

ZEDO

Дизайн Паоло Пампанони

> 84

СТОЛЫ ДЛЯ
СОВЕЩАНИЙ И
ЗАСЕДАНИЙ

Рабочее
место, которое
вдохновляет

характером рабочая обстановка лучше вовлекает сотрудников, способствуя образованию и поддержанию более тесных связей с компанией. ZEDO — это вдохновляющая, гибкая и имеющая уникальный дизайн система столов с тщательно подобранными яркими аксессуарами, помогающими создавать уникальные рабочие места.

Обладающая оригинальным, неповторимым

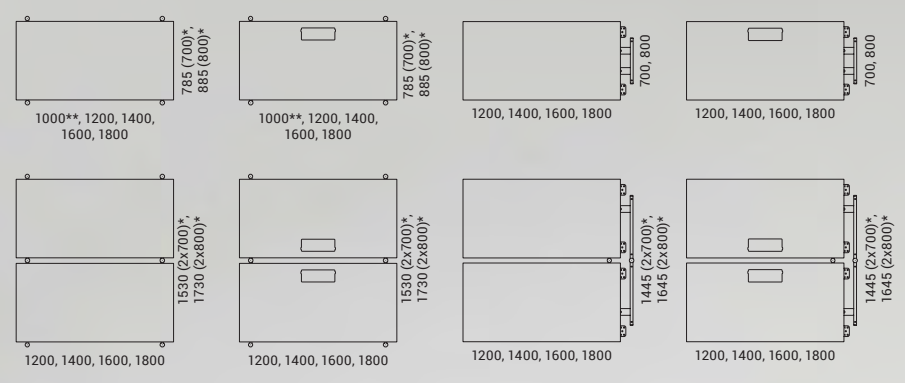

* - глубина столешницы
** - только 785 (700)

Оригинальный дизайн и уникальные комбинации

Основной элемент дизайна ZEDO — круглая металлическая ножка на внешней стороне стола, финальным акцентом которой является игривая цветная затычка. Оригинальная конструкция столов обеспечивает чрезвычайно широкий выбор вариантов сочетания цветов ножек, затычек и аксессуаров для создания уникального рабочего настроения.



Цветные полки — это стильно и практично

Двухцветные металлические полки помогут создать стильный и неповторимый образ. Полки разной формы можно комбинировать и объединять в более высокие композиции. Кроме того, они освобождают рабочий стол от мелких предметов и позволяют с легкостью его чистить и дезинфицировать.

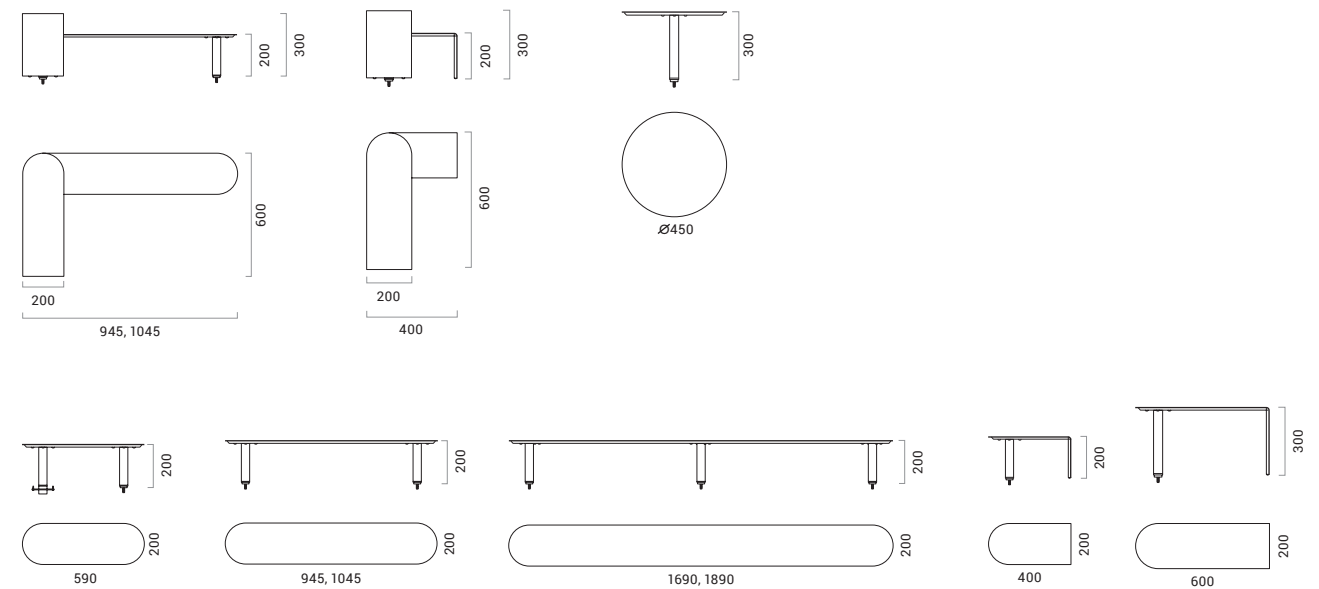



Хранение вещей на минималистичном рабочем месте

С наступлением эры цифровых технологий на современном рабочем месте остается все меньше и меньше вещей, в результате чего отпадает необходимость в многочисленных шкафах и шкафчиках. В таком офисе будут прекрасно смотреться выдвижные ящики с минималистичным дизайном и открытые ниши со вставкой из ПЭТ-войлока.

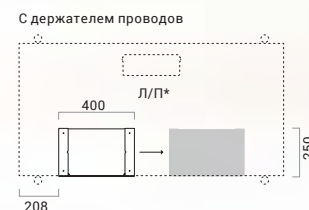
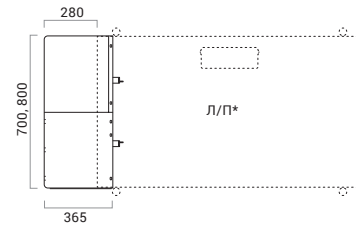

* - левосторонний / правосторонний

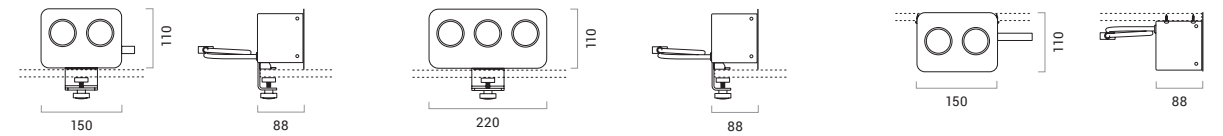

Целостность дизайна в удобных электрических решениях

Благодаря тщательно подобранным оттенкам металла и округлым формам в общую дизайнерскую концепцию прекрасно вписываются и эксклюзивные блоки розеток. Блок розеток можно закрепить как под столешницей, так и на ней — для быстрого и удобного доступа к электропитанию.

СТОЛЫ

Легко адаптируемый дополнительный элемент

Расширьте возможности своего рабочего стола с помощью вращающейся приставки, которую благодаря ее большей высоте можно использовать как для временной работы в положении стоя, так и для коротких встреч и совещаний.

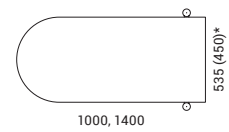

* - глубина столешницы



Продумано все до мельчайших деталей

Мы предлагаем широчайший ассортимент ящиков для тумбочек и шкафов с выдвижным ящиком, предназначенных для удобного хранения личных вещей. В них также можно спрятать провода и кабели. Кроме того, отверстия в корпусе позволяют легко и просто объединить несколько рабочих мест в одну электрическую цепь, а элегантная металлическая коробка со съемной магнитной крышкой обеспечивает удобный доступ к розеткам.



Конструкция настольного экрана для скрытия кабелей



Тумбочки для удобного хранения вещей



Вырезом для проводов

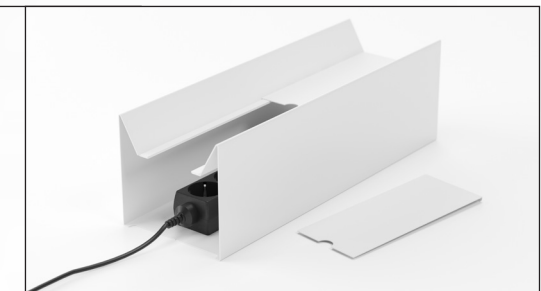

Металлический ящик для управления кабелями



Ниша для хранения вещей

48

49

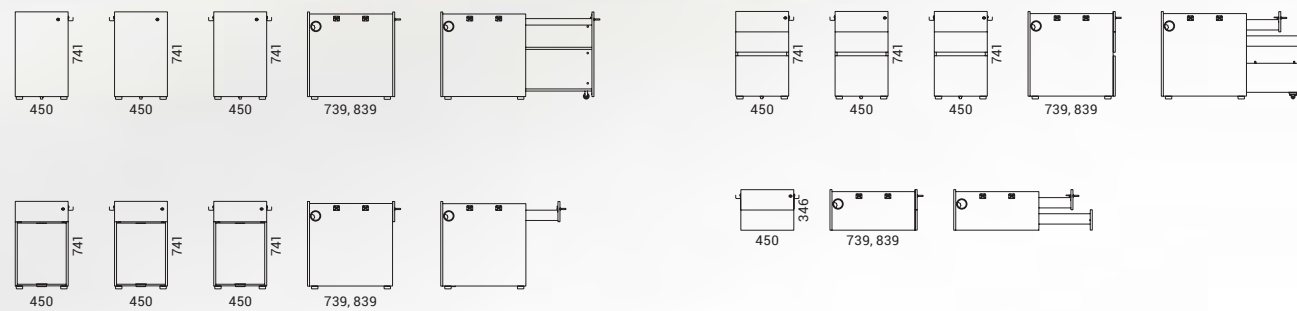



ROUND

Для эффективного обустройства рабочего места

Система ROUND, объединяющая офисные столы, шкафы, шкафчики и перегородки, позволит Вам максимально эффективно использовать офисное пространство. Создавать открытые и закрытые рабочие места для Ваших сотрудников еще никогда не было так просто!



52

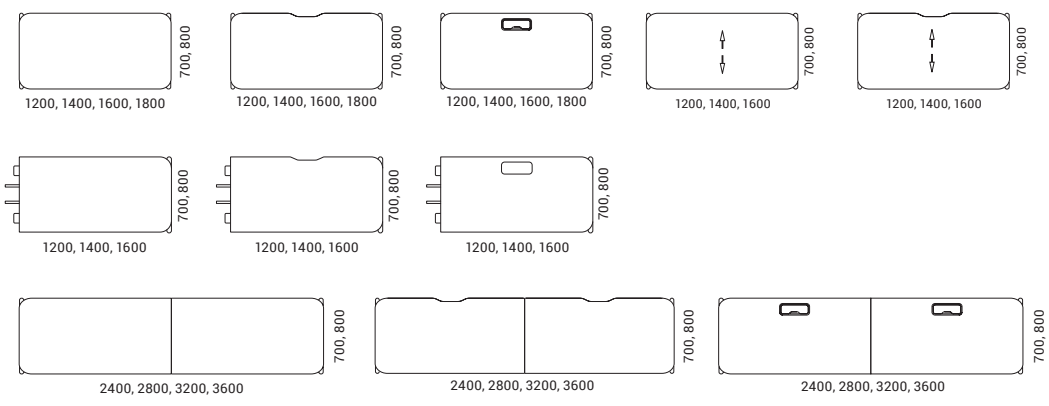

* Можно заказать столешницы и с прямыми углами.



От одиночного стола до столов с раздвижными столешницами для командной работы

54



55

Создавайте рабочие места, соответствующие числу Ваших сотрудников и характеру выполняемых ими задач — от одиночных столов до столов с раздвижными столешницами. Последние очень популярны, поскольку позволяют как большим, так и небольшим командам создавать рабочие пространства, которые лучше всего подойдут для совместного решения задач.

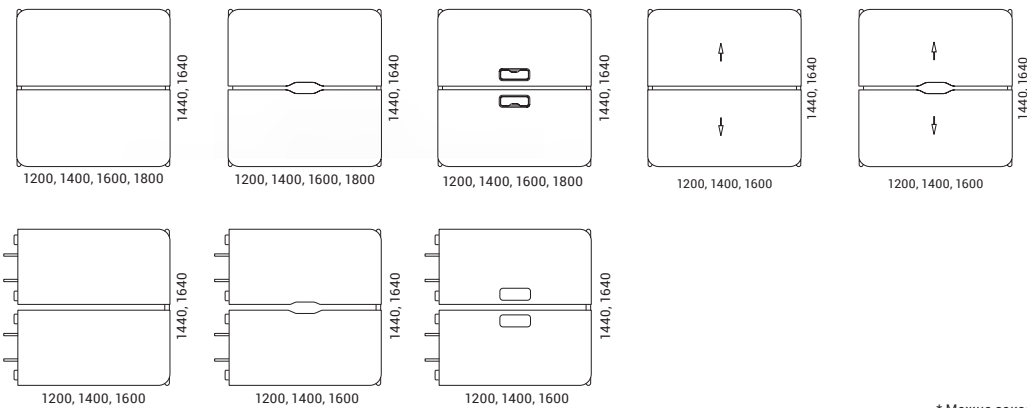

* Можно заказать столешницы и с прямыми углами.

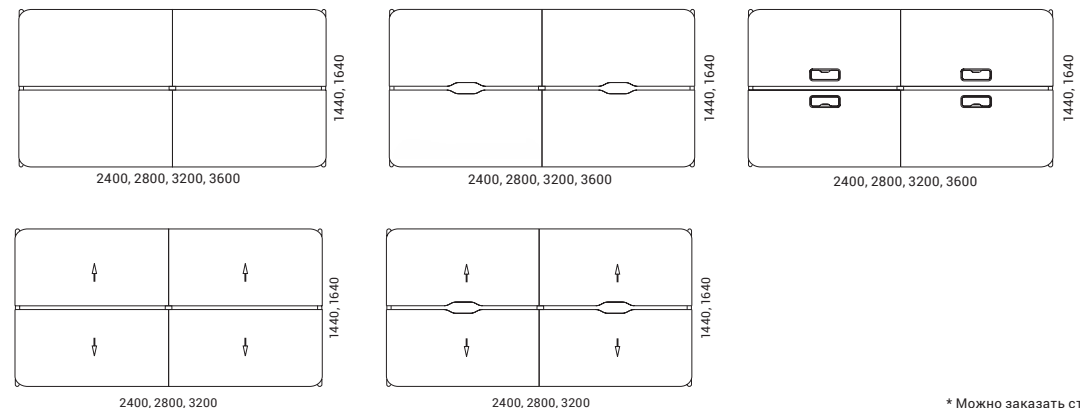

* Можно заказать столешницы и с прямыми углами.

Модульная система шкафов и шкафчиков

Если высота шкафов и шкафчиков равна высоте стола, она может быть увеличена с помощью дополнительных стеллажей, которые могут быть односторонними или двусторонними, открытыми или закрытыми.

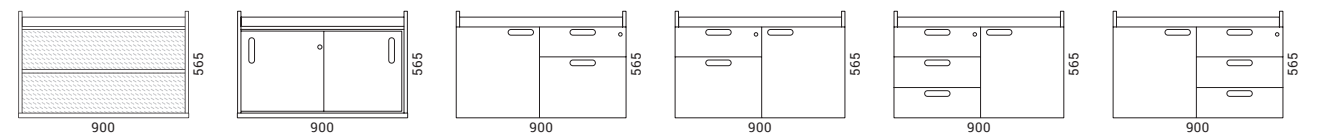
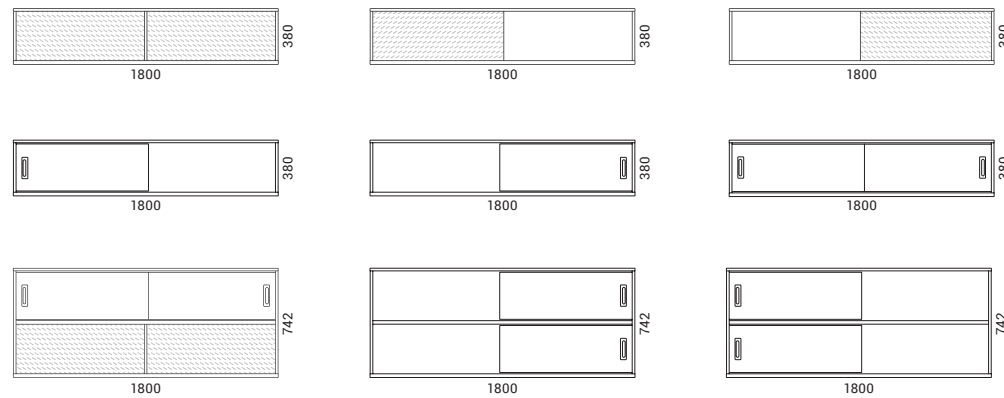

СТОЛЫ

Решения для управления
электропитанием
с широким спектром
применения



58

Система столов ROUND позволяет легко и просто объединять несколько рабочих мест в единую электрическую цепь. Шкафы и шкафчики выполняют важную функцию в электроснабжении и передаче данных, поскольку поставляются с втулкой для управления проводами и кабелями.

ROUND



ROUND

СТОЛЫ

СТОЛЫ



ROUND

ROUND

NOVA Wood

> 88	> 114	> 120
> 92	> 116	СТОЛИКИ ДЛЯ КОФЕ
СТОЛЫ ДЛЯ СОВЕЩАНИЙ И ЗАСЕДАНИЙ	ВЫСОКИЕ СТОЛЫ	

Дыхание природы
в Вашем офисе!

Система столов NOVA Wood придаст Вашему
офису ощущение утонченности и роскоши,
приблизит Вас к природе и создаст в офисе
уютную атмосферу!

62

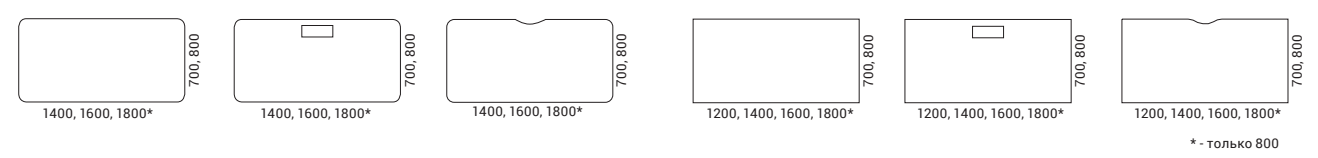

Каждый стол уникален

Текстура древесины и широкие годовые кольца создают уникальный узор. Дерево окрашивается и лакируется, что позволяет еще сильнее подчеркнуть узор. Натуральное дерево имеет тенденцию менять цвет со временем.



Вы сможете адаптировать комбинации из двух столов для меняющихся потребностей своего офиса и легко увеличите количество рабочих мест, используя вставки.

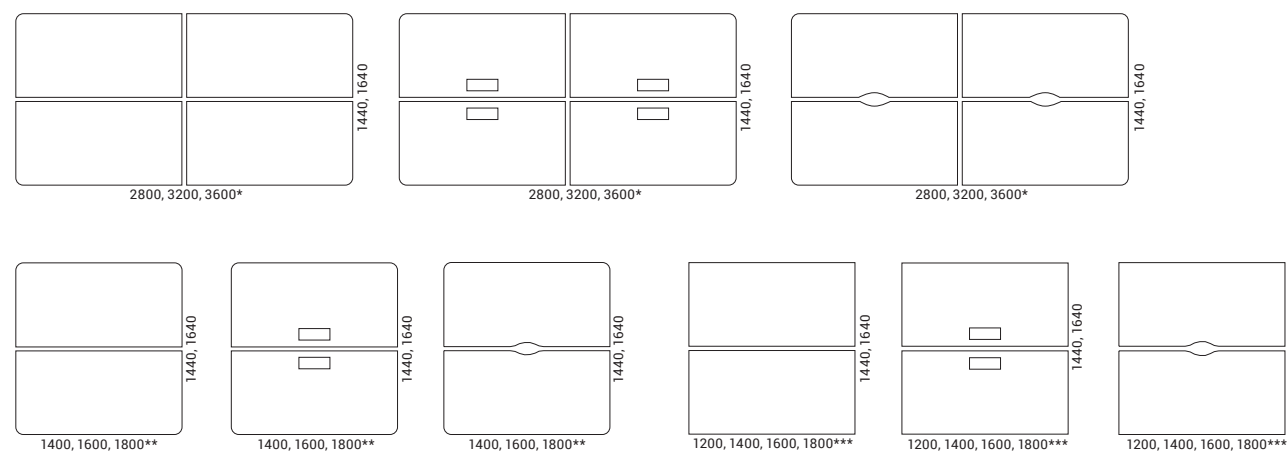

* - только 1640
 ** - только 800, 1640
 *** - только 800

СТОЛЫ

СТОЛЫ



ERA

C09

Современная классика

Даже само название этой линейки продуктов переводится с латыни как «новый». Поменяв поверхность столешницы или цвет ножек, Вы получите совершенно новый стол.

68



NOVA

> 98

СТОЛЫ ДЛЯ
СОВЕЩАНИЙ И
ЗАСЕДАНИЙ

> 118

ВЫСОКИЕ
СТОЛЫ

> 124

СТОЛИКИ
ДЛЯ КОФЕ

> 374

МЕБЕЛЬ ДЛЯ
РУКОВОДИТЕЛЕЙ

U

Ножки правильной U-образной формы — это универсальный выбор.



A

A-образные ножки, несомненно, придают столам NOVA A утонченности и элегантности.



O

O-образные ножки отличаются от остальных, так как к ним можно дополнительно заказать специальную перегородку для двухместных и четырехместных столов.



H

С помощью опор Вы сможете легко менять высоту стола с 620 мм до 850 мм.



69

NOVA

Вы сможете адаптировать комбинации из двух столов для меняющихся потребностей своего офиса и легко увеличите количество рабочих мест, используя вставки.



70

71

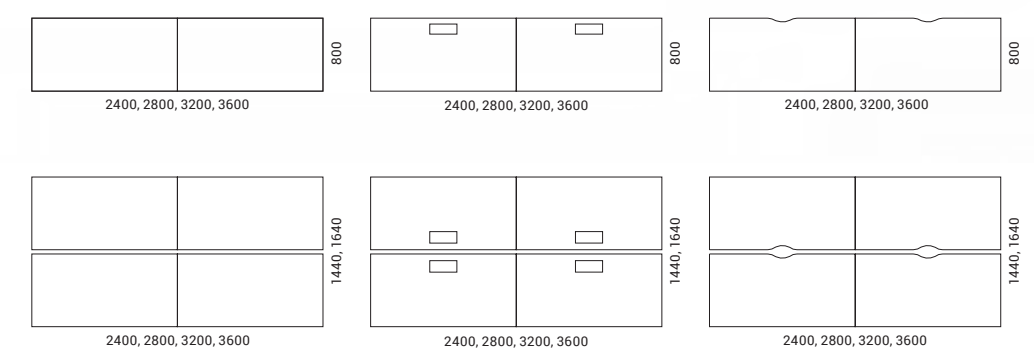
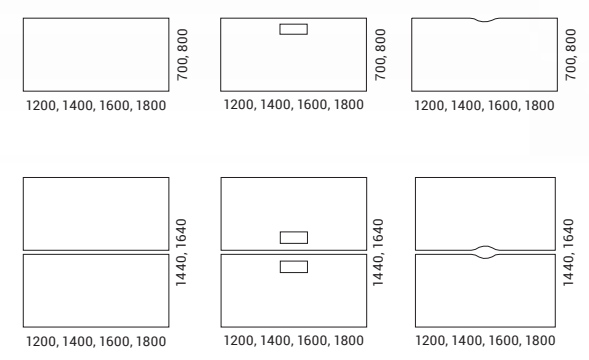

Выдвижная столешница

Выбирайте функциональные столы NOVA U Slide с выдвижной столешницей, и расположение кабельного канала, доступность блока питания, а также управление проводами станут гораздо более удобными. Принцип работы таких столов очень прост — чтобы получить доступ к кабельному каналу, потяните столешницу на себя. Снова скрыть провода Вы сможете, слегка толкнув столешницу и вернув ее на место.

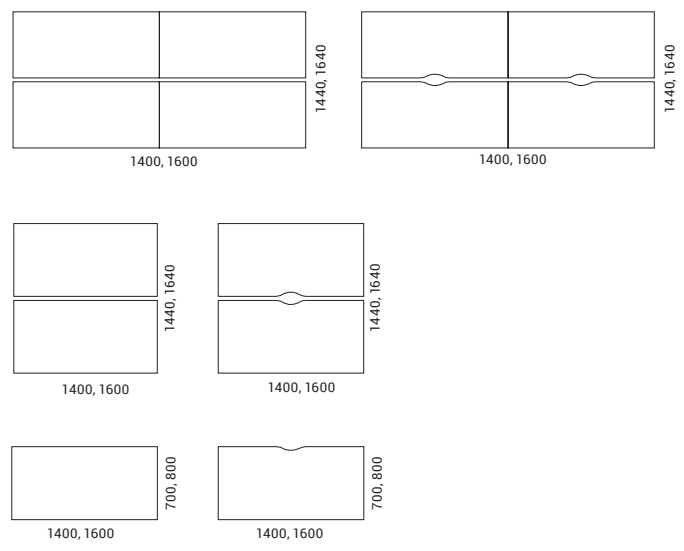

Стол в форме клевера для командной работы

Эта комбинация столов с отверстиями для подключения проводов по своей форме напоминает клевер. Она создает прекрасное рабочее пространство для команды из трех человек.

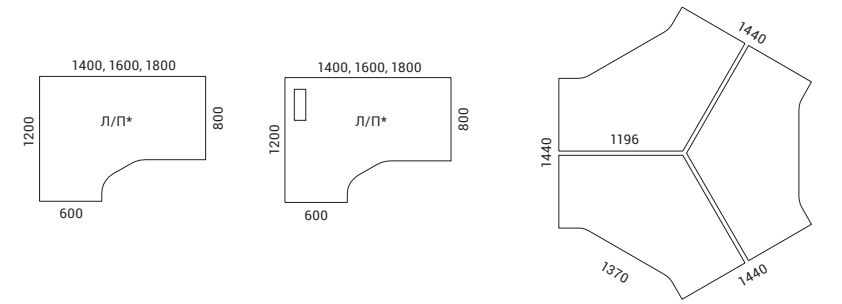

* - левосторонний / правосторонний



AIR

Дизайн Гедиминас Юшка

Мебель, которая как будто парит в воздухе

Исключительной особенностью столов AIR являются изящные металлические ножки, создающие ощущение легкости и в то же время гарантирующие прочность и стабильность.



76

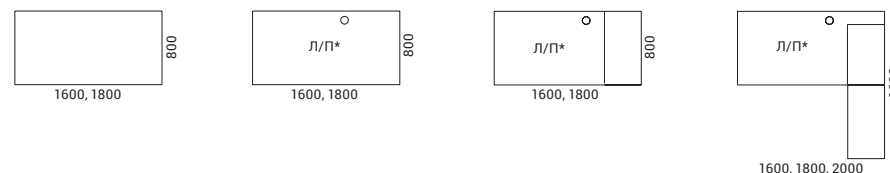

* - левосторонний / правосторонний

> 100

СТОЛЫ ДЛЯ СОВЕЩАНИЙ И ЗАСЕДАНИЙ

370

МЕБЕЛЬ ДЛЯ РУКОВОДИТЕЛЕЙ

Легкодоступный шкафчик для личных вещей и офисных принадлежностей, который крепится над столом, позволит Вам использовать офисное пространство еще эффективнее.



77

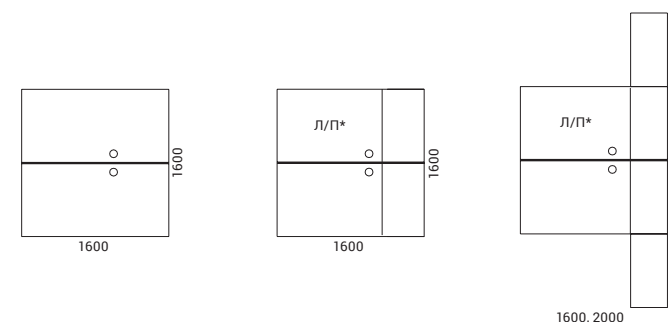
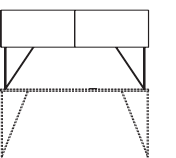

* - левосторонний / правосторонний

Минималистский дизайн AIR, продуманные решения, сочетания различных текстур, материалов и цветов — все это обеспечивает большую творческую свободу для архитекторов, проектирующих офисные помещения.



Я считаю, что современное рабочее место должно быть функциональным и в то же время легким, как первозданная дикая природа, прозрачная вода и чистый ВОЗДУХ.

Гедиминас Юшка, дизайнер



T-EASY

> 107
 СТОЛЫ ДЛЯ
 СОВЕЩАНИЙ И
 ЗАСЕДАНИЙ

Стол, который не ограничивает свободу передвижения пользователей

Стол T-EASY прекрасно подходит для создания динамичной рабочей среды. В зависимости от характера выполняемых работ, при планировке офиса столы фиксированной высоты (H = 740 мм), рассчитанные на более короткие периоды работы, комбинируются с эргономичными столами с электрической регулировкой высоты, рассчитанными на длительное пользование, т. е. позволяющими работать сидя и стоя и изменять положение тела.

80

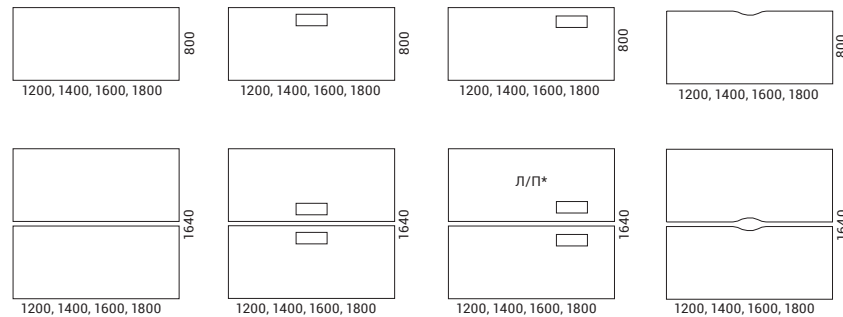

* - левосторонний / правосторонний

ONE H

Подойдет для любого офиса!

Работая за столом с T-образными ножками, Вы сможете наслаждаться большей свободой, т. к. под столом и вокруг него будет больше места.

81

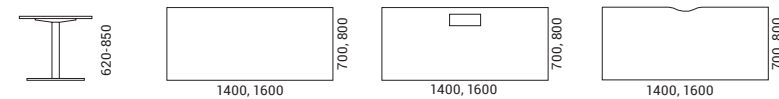

ОПТИМА С

Оптимальное решение для Вашего рабочего места

> 83
СТОЛЫ

> 107
СТОЛЫ ДЛЯ
СОВЕЩАНИЙ И
ЗАСЕДАНИЙ

> 125
СТОЛИКИ
ДЛЯ КОФЕ

82



ОПТИМА С — это оптимальная коллекция офисной мебели для тех, кто желает создать комфортную, функциональную и упорядоченную рабочую среду с минимальным количеством компонентов.

Стол имеет С-образные ножки, в которые возможно заказать дополнительные вставки, по которым электрические кабели проводятся к полу. Выберите столешницу, которая будет лучше всего соответствовать Вашим потребностям.

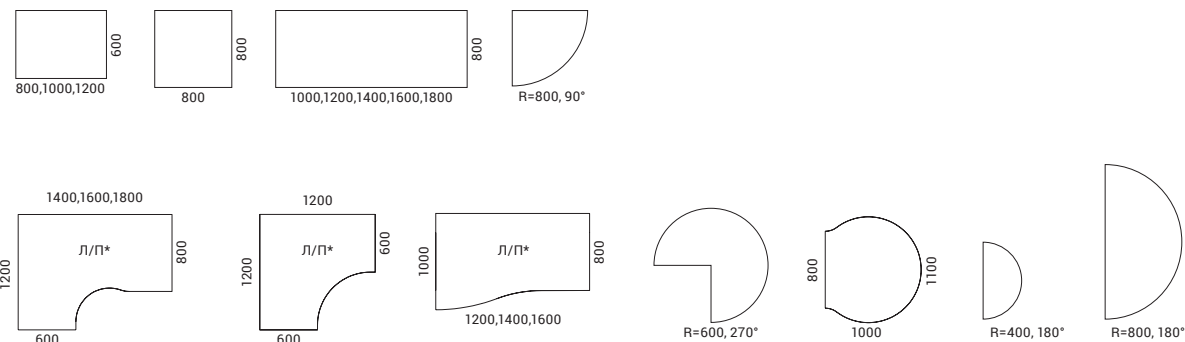

* - левосторонний / правосторонний

ОПТИМА Plus

> 82
СТОЛЫ

> 107
СТОЛЫ ДЛЯ
СОВЕЩАНИЙ И
ЗАСЕДАНИЙ

> 125
СТОЛИКИ
ДЛЯ КОФЕ

83



Ножки стола изготавливаются из панелей и имеют регулируемые опоры для выравнивания высоты, которые помогут скомпенсировать возможные неровности пола. Выберите столешницу, которая будет лучше всего соответствовать Вашим потребностям — прямоугольную, с левым или с правым изгибом, угловую или волнистую.

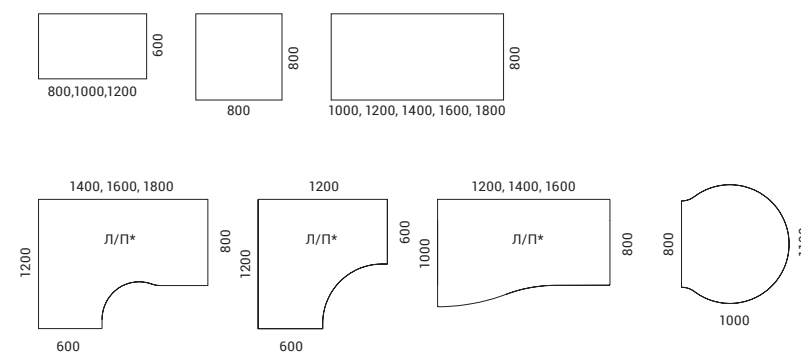

* - левосторонний / правосторонний

Встречи и совещания
на вдохновляющем
рабочем месте

Благодаря оригинальному дизайну стол
для совещаний ZEDO может иметь обычную
форму или с помощью дополнительных
элементов и полок трансформироваться в
уникальную комбинацию.



84

Две формы

Стол для совещаний ZEDO могут иметь прямые
или закругленные углы. В зависимости от габаритов
выбранного стола, вокруг него смогут с комфортом
разместиться 4–6 человек.

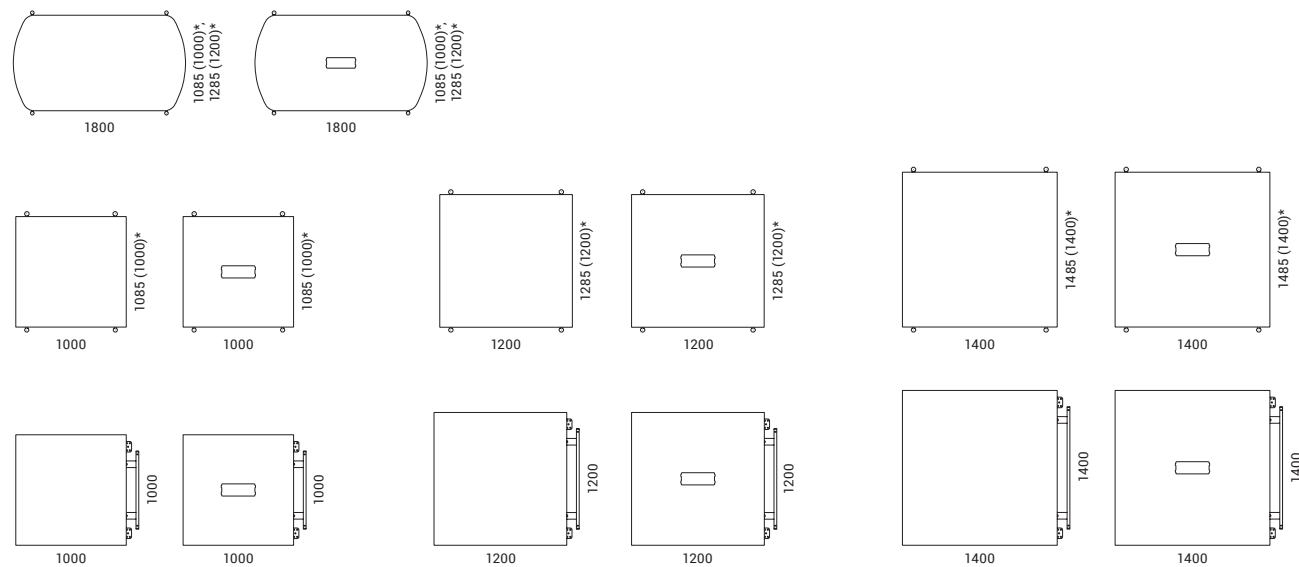

* - Глубина столешницы



85

СТОЛЫ ДЛЯ
СОВЕЩАНИЙ И
ЗАСЕДАНИЙ



87

Гибкость в
адаптации

Гибкость — неотъемлемая черта современного рабочего места. Столы для совещаний ZEDO можно с легкостью адаптировать к меняющимся потребностям сотрудников и размеру команды. Используя дополнительные элементы, Вы сможете расширить стол для совещаний и создать до 20-и рабочих мест.

Благодаря натуральным элементам отделки столы NOVA Wood дарят ощущение утонченной роскоши и создают теплую, приятную атмосферу. Основной особенностью этих столов являются элегантные ножки из цельного массива натурального ясеня с уникальным узором.



reddot award 2019
winner

> 62

СТОЛЫ

> 92

СТОЛЫ ДЛЯ
СОВЕЩАНИЙ И
ЗАСЕДАНИЙ

> 114

> 116

ВЫСОКИЕ
СТОЛЫ

> 120

СТОЛИКИ
ДЛЯ КОФЕ

Стол для совещаний имеет вставку из ясеневого шпона, которая представляет собой тщательно продуманное решение для управления кабелями в помещении для встреч и совещаний.

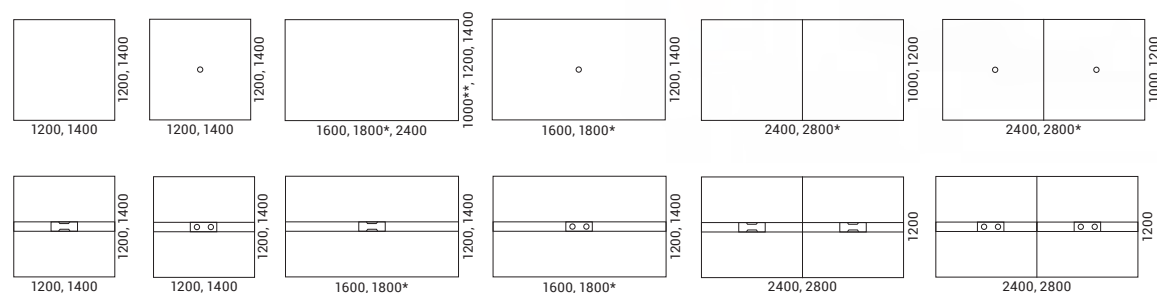

* - только 1200
** - только 2400

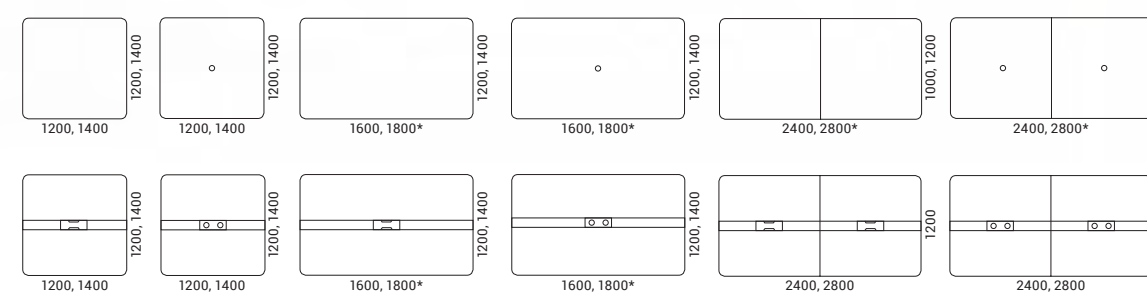

* - только 1200

СТОЛЫ ДЛЯ
СОВЕЩАНИЙ И
ЗАСЕДАНИЙ

STEP
L15

СТОЛЫ ДЛЯ
СОВЕЩАНИЙ И
ЗАСЕДАНИЙ

NOVA

Wood

Multipurpose



> 62

СТОЛЫ

> 88

СТОЛЫ ДЛЯ
СОВЕЩАНИЙ И
ЗАСЕДАНИЙ

> 114

> 116

ВЫСОКИЕ
СТОЛЫ

> 120

СТОЛИКИ
ДЛЯ КОФЕ

92

Уютный
многофункциональный
«островок» для более
эффективных встреч и
совещаний

Наш многофункциональный стол может стать уютным «островком» для комфортных командных встреч в офисе с открытой планировкой. Благодаря трем вариантам высоты столешниц и тщательно продуманным аксессуарам, многофункциональные столы NOVA Wood помогут создавать более приватные и практичные пространства, причем как для продолжительных совещаний, так и для спонтанных встреч на бегу, в ходе которых будут генерироваться идеи и подыскиваться быстрые решения.

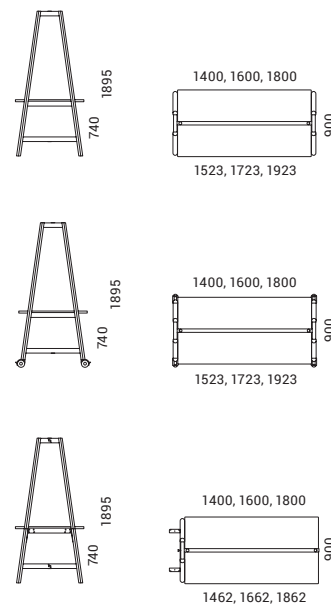

* Можно заказать столешницы
и с отверстием для розетки.

NOVA Wood Multipurpose



Эксклюзивные столы для совещаний

В основе итальянского дизайна
этих столов лежит гармония
прямых и изогнутых линий.

Качество в деталях

Прямоугольные столы имеют встроенную крышку
для более мягкого закрывания. Она обрамлена
металлом и скрывает коробку для подключения
проводов. Эта функциональная деталь может
очень пригодиться во время длительных
встреч и совещаний.

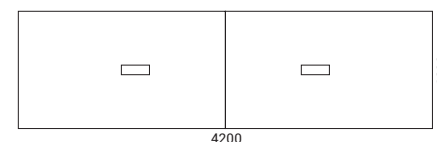
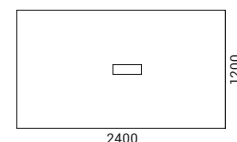
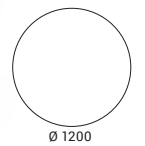

Уникальной особенностью
системы являются элегантные,
изогнутые стальные ножки,
состоящие из трех частей,
которые изготавливаются
с использованием сложных
технологий. Толстая, прочная
столешница увеличивает
прочность и усиливает
визуальный эффект.

СТОЛЫ ДЛЯ
СОВЕЩАНИЙ И
ЗАСЕДАНИЙ

СТОЛЫ ДЛЯ
СОВЕЩАНИЙ И
ЗАСЕДАНИЙ

96

97

PLANA

PLANA



Универсальный выбор

Тщательно продуманные решения позволяют сохранить эстетику и порядок пространства для совещаний.



98

Специальные вставки — это привлекательный и функциональный элемент стола, который может отличаться от столешницы цветом, а также прекрасно скрывает сетевые блоки и источники питания. Кроме того, каждый провод проходит через горизонтальные и вертикальные кабельные каналы под столом.

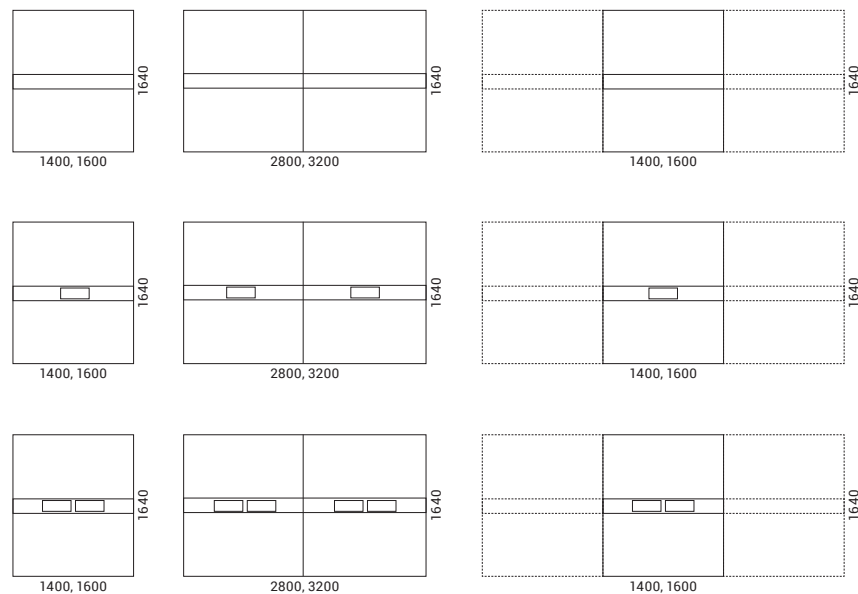

NOVA

> 68

СТОЛЫ

> 118

ВЫСОКИЕ
СТОЛЫ

> 124

СТОЛИКИ
ДЛЯ КОФЕ

> 374

МЕБЕЛЬ ДЛЯ
РУКОВОДИТЕЛЕЙ



99

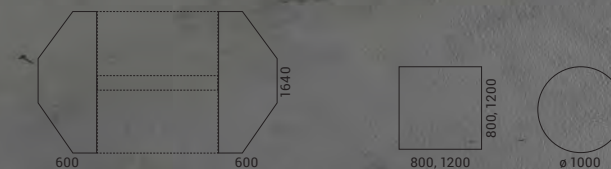

Столы для совещаний рассчитаны на 6–12 человек, однако они дают возможность сформировать желаемое количество рабочих мест с помощью дополнительных боковых приставок.

СТОЛЫ ДЛЯ СОВЕЩАНИЙ И ЗАСЕДАНИЙ

AIR

Дизайн Гедиминас Юшка

> 76
СТОЛЫ

> 370
МЕБЕЛЬ ДЛЯ
РУКОВОДИТЕЛЕЙ

Столы для совещаний AIR бывают разных форм и размеров — от круглых столов, рассчитанных на несколько человек, до прямоугольных столов, которые можно объединить, сформировав просторное место для совещаний. Эти столы имеют опцию скрытого управления кабелями, поэтому даже во время зарядки ноутбука или смартфона столешница останется аккуратной и опрятной.

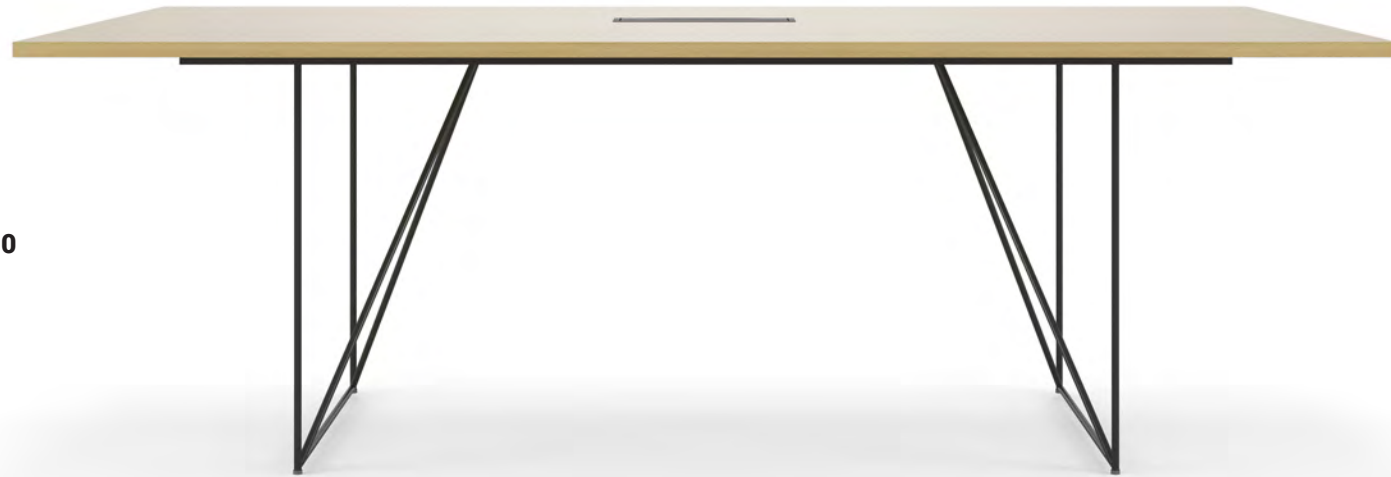

В центре столешнице имеется вырез для канала с аксессуарами, закрыв вырез крышкой вы получите цельную столешницу и аккуратный стол для переговоров.

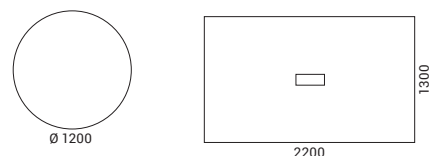

AIR



AIR

Работа в ритме JAZZ

Столы для совещаний JAZZ идеально подходят для любых встреч, т. к. могут быть различных типов. Например, такие столы могут иметь регулируемую или фиксированную высоту.

102



Стол для совещаний системы JAZZ с регулировкой высоты отличается оригинальным дизайном — основание стола изготовлено из бетона. Эти столы с ножками в центре, а не по краям, словно приглашают людей собраться вместе для общения. Стол JAZZ этого типа прекрасно подойдет для коротких встреч, командных совещаний для обсуждения накопившихся новых идей и мнений или простого, но приятного кофе-брейка.

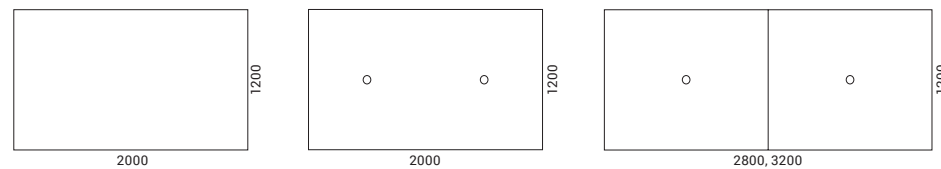

JAZZ



Для стандартных зон, где проводятся более длительные встречи и совещания, мы предлагаем столы, имеющие четкие формы и фиксированную высоту. Эти столы рассчитаны на восемь, десять или двенадцать человек.



JAZZ

СТОЛЫ ДЛЯ
СОВЕЩАНИЙ И
ЗАСЕДАНИЙ

FLIP-TOP FLIP-TOP.II

Экономящие место
столы для совещаний

А FLIP-TOP — это стол с откидной столешницей и роликами, который поможет Вам не только сэкономить пространство, но и легко и быстро подготовить офисное помещение к встречам, конференциям, учебным курсам или командной работе.



104

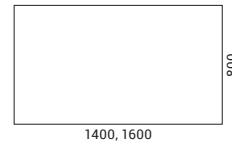

FOLDING

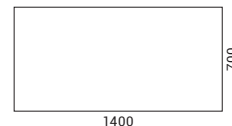

FLIP-TOP / FLIP-TOP.II / FOLDING

СТОЛЫ ДЛЯ
СОВЕЩАНИЙ И
ЗАСЕДАНИЙ



105

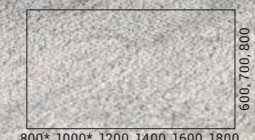

* только 600

FLIP-TOP.II

СТОЛЫ ДЛЯ
СОВЕЩАНИЙ И
ЗАСЕДАНИЙ

FORUM

> 125
СТОЛИКИ
ДЛЯ КОФЕ

Экономичные,
прочные и
долговечные столы
для совещаний



106

Столешницы и основания овальной формы позволяют эффективно использовать все пространство стола и комфортно общаться с коллегами или партнерами. Широкий ассортимент размеров столов позволяет выбрать наиболее удобное решение, отвечающее различным потребностям.

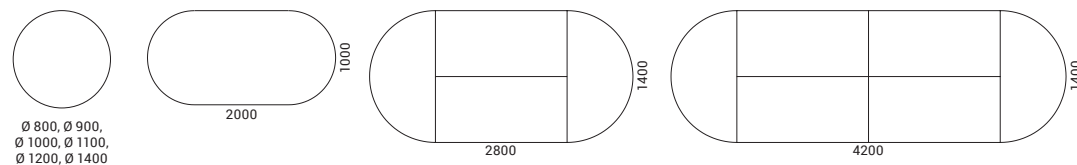

FORUM

OPTIMA

> 82
> 83
СТОЛЫ
> 125
СТОЛИКИ
ДЛЯ КОФЕ

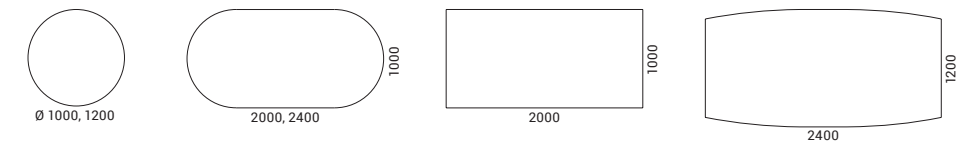

107

T-EASY

> 80
СТОЛЫ



OPTIMA / T-EASY

WORKLAB

Дизайн Baldanzi & Novelli designers

“

Идея коллекции возникла из потребности в динамичном рабочем пространстве, из потребности освободиться от обычных офисных схем. Коллекция подходит для всех пространств, которые необходимо трансформировать по мере надобности. WORKLAB переезжает с места на место, чтобы освободить пространство для другого вида работы.

Baldanzi & Novelli designers



108

Добавьте
динамичности
своему рабочему
месту

WORKLAB — это многофункциональный предмет офисной мебели, благодаря которому можно с комфортом использовать мультимедийный стенд, доску для записей, временное рабочее место и полки, а также отделить желаемое пространство там, где это необходимо, сделав его более приватным. Комбинация всех этих функций позволяет создавать современную и динамичную среду, в которой гармонично сочетаются индивидуальная и командная работа.

WORKLAB

Уникальный
дизайн и
гарантированная
мобильность

Этот многофункциональный предмет офисной мебели был создан итальянской дизайнерской студией Baldanzi & Novelli designers. Основой конструкции WORKLAB является прочный и долговечный металлический каркас, который легко чистится. Несмотря на то, что его форма довольно проста, WORKLAB прекрасно выделяется в традиционной рабочей обстановке. Неотъемлемой частью дизайна WORKLAB также являются большие ролики, обеспечивающие мобильность этого предмета мебели и подчеркивающие его уникальность.



109

Электрические решения

Кабель-каналы, тщательно продуманное расположение розетки и вывода кабеля питания обеспечивают удобный доступ к электропитанию даже при смене места WORKLAB в офисе.

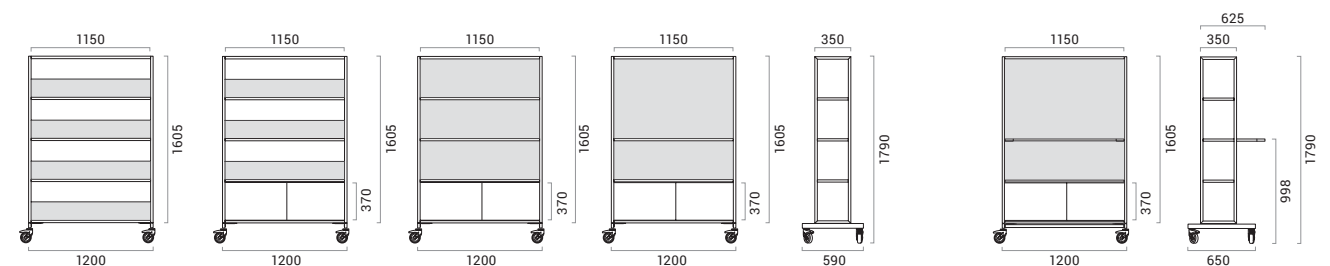

WORKLAB

Для удобства и комфорта пользователя

Собрав наиболее подходящую модель, Вы также сможете заказать крючок, небольшую подставку для растений и боковые перегородки, которые обеспечат дополнительную функциональность. Эти аксессуары позволят удобно хранить вещи и создавать более приватные пространства. Кроме того, их можно легко превратить в игривые элементы интерьера.

110



MEDIA

Умное решение для конференц-зала

Вы сможете использовать экран для презентаций, подходящий для видеоконференций и совещаний. Стена для совещаний крепится к различным высоким столам и столам для совещаний. Также можете заказать стену MEDIA с розеткой или кабельным портом для подключения проводов.

112

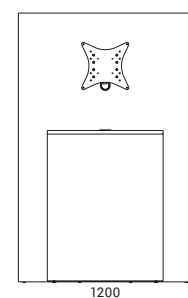
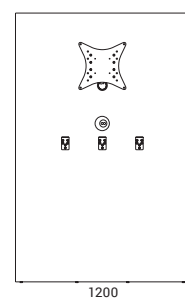
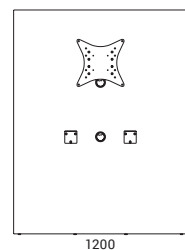
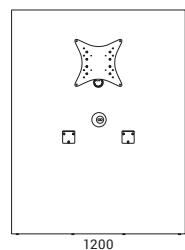

NOVA

Wood

Multipurpose



114

Функциональные аксессуары и электрические решения

С помощью аксессуаров Вы создадите функциональное пространство и неповторимый интерьер. На ножках стола можно легко и просто закрепить ТВ-монитор или доску для записей, а на полках — разместить бутылки с водой или мелкие канцелярские принадлежности. Кроме того, на полках прекрасно поместятся декоративные растения, которые помогут создать в помещении более уютную и закрытую атмосферу. Встроенные в столешницу электрические компоненты обеспечивают надлежащее электрическое питание оборудования, которое необходимо для качественного проведения встреч и совещаний.

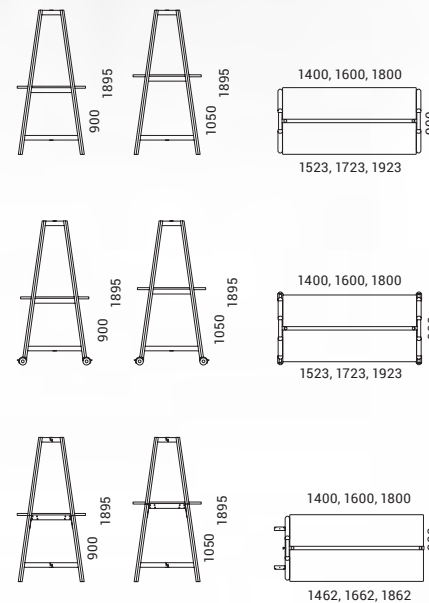

* Можно заказать столешницы и с отверстием для розетки.

> 62
СТОЛЫ

> 88

> 92

СТОЛЫ ДЛЯ
СОВЕЩАНИЙ И
ЗАСЕДАНИЙ

> 116

ВЫСОКИЕ
СТОЛЫ

> 120

СТОЛИКИ
ДЛЯ КОФЕ



115

**ВЫСОКИЕ
СТОЛЫ**

NOVA Wood

Дыхание природы
в вашем офисе!

Высокий стол для совещаний NOVA, который прекрасно подойдет для спонтанных встреч с коллегами и коротких перерывов на чашечку кофе, наверняка станет элегантным дополнением к интерьеру вашего офиса и привнесет в него немного тепла.

- > 62
СТОЛЫ
- > 88
- > 92

СТОЛЫ ДЛЯ
СОВЕЩАНИЙ И
ЗАСЕДАНИЙ

- > 114
ВЫСОКИЕ
СТОЛЫ

- > 120
СТОЛИКИ
ДЛЯ КОФЕ

116



Высота стола позволяет проводить встречи и совещания как сидя (например, на высоких стульях), так и стоя, что повышает вовлеченность и работоспособность команды и даже улучшает самочувствие участников. Эти столы также можно комбинировать со стенами для совещаний, что позволит вам подключать мультимедийные устройства для презентаций и заряжать ноутбуки и смартфоны.

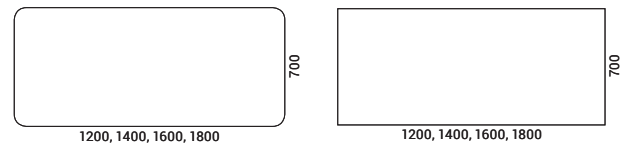

ВЫСОКИЕ
СТОЛЫ

NOVA

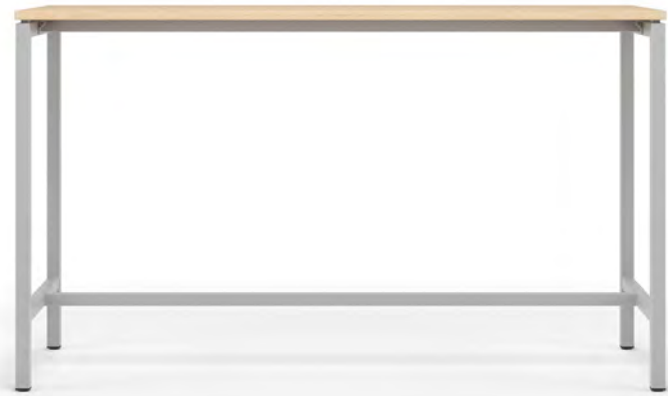

> 68
СТОЛЫ

> 98

СТОЛЫ ДЛЯ
СОВЕЩАНИЙ
И ЗАСЕДАНИЙ

> 124

СТОЛИКИ
ДЛЯ КОФЕ

> 374

МЕБЕЛЬ ДЛЯ
РУКОВОДИТЕЛЕЙ

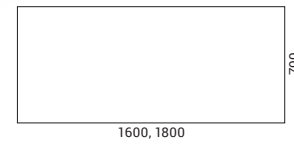

LIGHT

118

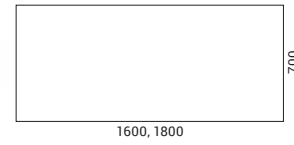
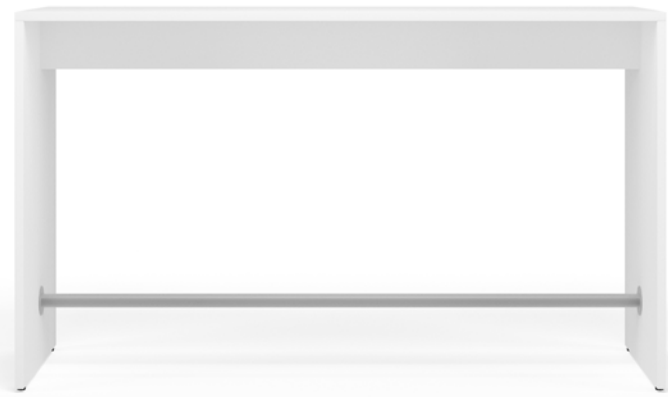

JAZZ

Дизайн Кристина Странд и Нильс Хвасс

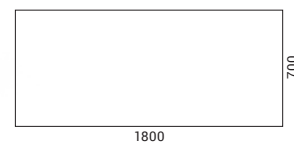
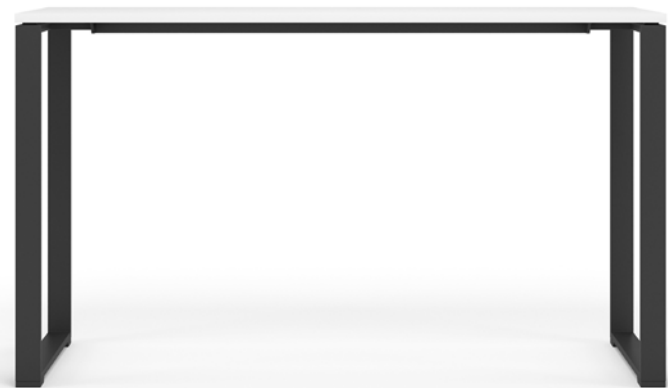

NOVA / LIGHT / JAZZ

ВЫСОКИЕ
СТОЛЫ



СТОЛИКИ
ДЛЯ КОФЕ

NOVA Wood

> 62
СТОЛЫ

> 88

> 92

СТОЛЫ ДЛЯ
СОВЕЩАНИЙ И
ЗАСЕДАНИЙ

> 114

> 116

ВЫСОКИЕ
СТОЛЫ

120



Тщательно продуманное и компактное дополнение к любой зоне отдыха. Столы, которые бывают круглой и прямоугольной формы, прекрасно впишутся в интерьер вашего офиса.

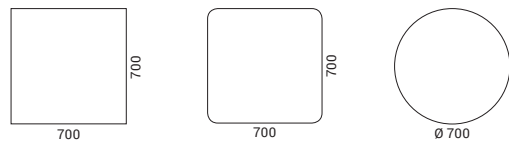

NOVA Wood

СТОЛИКИ
ДЛЯ КОФЕ



СТОЛИКИ
ДЛЯ КОФЕ

MOBI



122

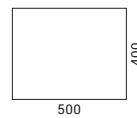

MOBI

AMBER



СТОЛИКИ
ДЛЯ КОФЕ

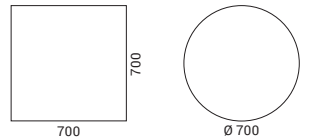

123

SITO

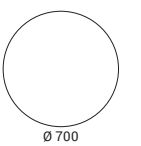

AMBER / SITO

СТОЛИКИ
ДЛЯ КОФЕ

NOVA

> 68
СТОЛЫ

> 98
СТОЛЫ ДЛЯ
СОВЕЩАНИЙ
И ЗАСЕДАНИЙ

> 118
ВЫСОКИЕ
СТОЛЫ

> 374
МЕБЕЛЬ ДЛЯ
РУКОВОДИТЕЛЕЙ

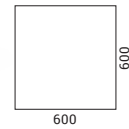

FORUM

> 106
СТОЛЫ ДЛЯ
СОВЕЩАНИЙ И
ЗАСЕДАНИЙ

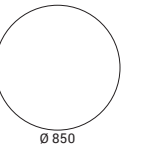

124

NOVUS

> 82

> 83

СТОЛЫ

> 107

СТОЛЫ ДЛЯ
СОВЕЩАНИЙ И
ЗАСЕДАНИЙ

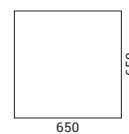

OPTIMA

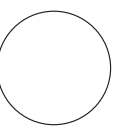
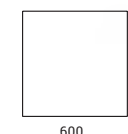

ШКАФЫ

ШКАФЫ И СТЕЛЛАЖИ



CHOICE

> 134



COMBUS

> 128

126



UNI

> 142



WORKLAB

> 108



NOVA

> 146

ШКАФЫ ДЛЯ ХРАНЕНИЯ



CHOICE

> 154



NOVA

> 160

ТУМБОЧКИ



NOVA

> 162



OPTIMA

> 163

127

ШКАФЫ С ВЫДВИЖНЫМ ЯЩИКОМ



BOXI

> 150

COMBUS

Больше, чем
просто полка

COMBUS – это модульная система хранения, которая выполняет не только функцию обычных полок, но и является отличным выбором при формировании и разделении пространств. Ее образуют полки разного типа, которые можно устанавливать в любой точке пространства, у стены или на шкафах. Коллекция COMBUS обладает всеми необходимыми характеристиками, чтобы стать неотъемлемой частью современного офиса, где переплетаются разные типы пространств, – она функциональна, отличается легко адаптируемым дизайном и дружелюбна к окружающей среде.



128



129

Разные типы
— для разных
запросов

Полочную систему хранения COMBUS образуют устанавливаемые в свободном порядке полки с ящиками для растений или без них и полки, которые крепятся на шкафы. Эту полочную систему можно установить как в центре помещения, так и у стены, или же сформировать в виде уголка.



Каркас

Металлический держатель книг

Спинка из ПЭТ-войлока

Шкафы CHOICE

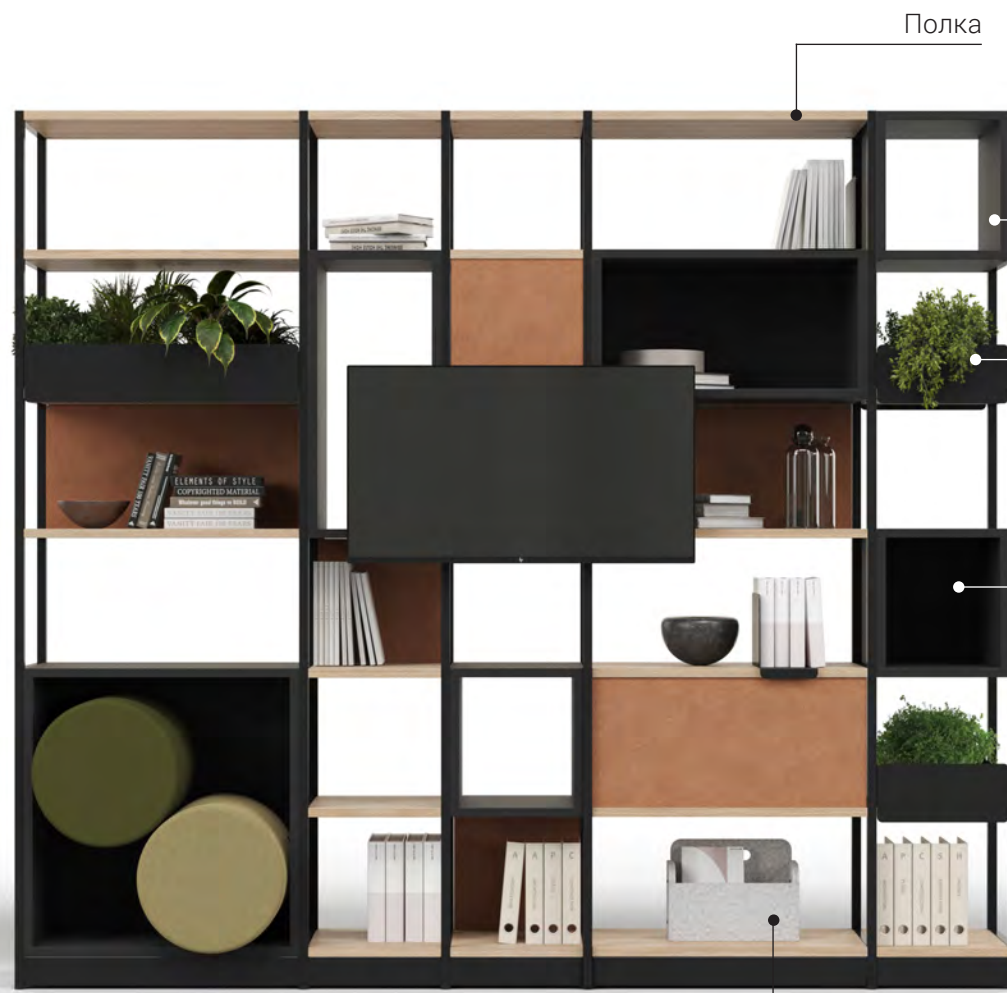

Полка

Открытый полочный ящик

Металлический ящики для растений

Закрытый полочный ящик

Корзинка из ПЭТ-войлока



Ящик для растений

Спинка из перфорированного металла

Плинтус

Ящик

130

Стеллаж, монтируемый на шкафчиках

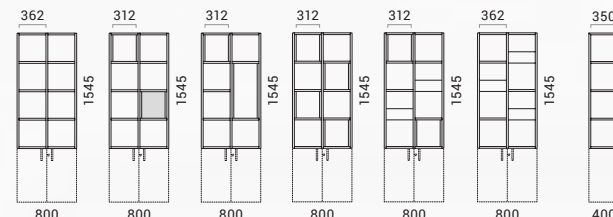
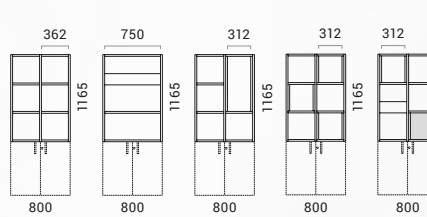
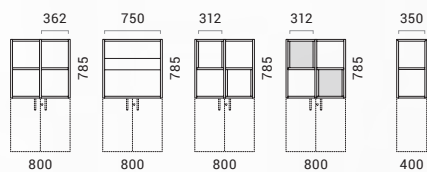

Полки

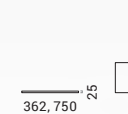

Открытый и закрытый полочные ящики



Ящик для цветов

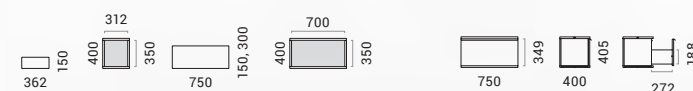

Шкафчик с выдвигающим ящиком

Стеллаж с полками

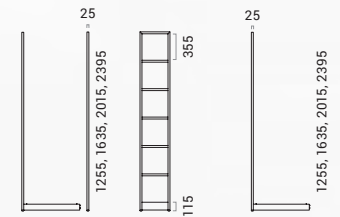

Стеллаж с ящиками для цветов

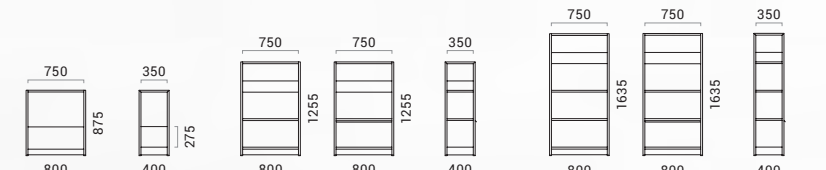



132

133

Свобода выбора
для вас!

Мы предлагаем широкий спектр функциональных возможностей и решений для хранения вещей, поэтому вы сможете выбрать и даже создать индивидуализированные шкафчики, которые лучше всего подойдут для вашего офиса.



134

135

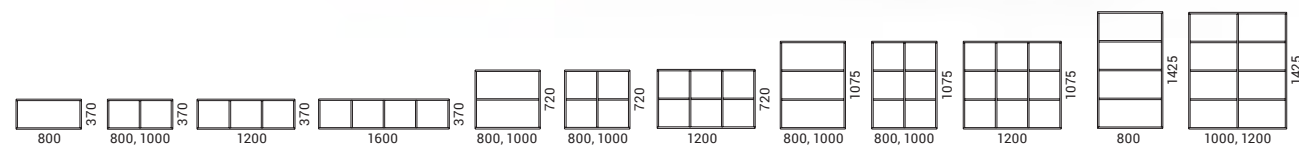

CHOICE

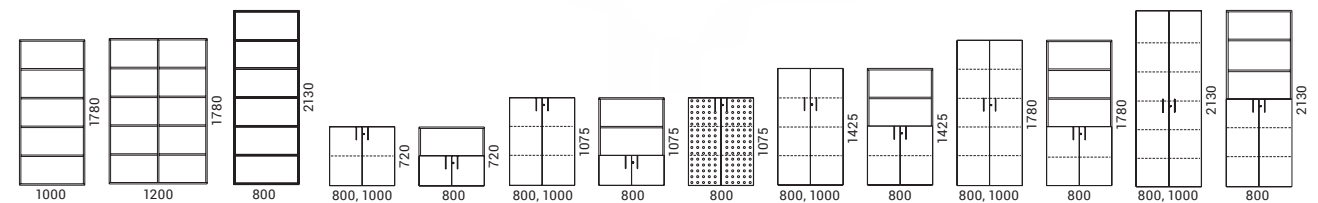

CHOICE

ШКАФЫ И СТЕЛЛАЖИ

Широкий
выбор
шкафчиков

Система шкафчиков включает в себя шесть шкафчиков различной высоты, четыре варианта дверей и ширины, и семь различных типов оснований. Наслаждайтесь полной свободой выбора!

К вашим услугам звукоизоляционные (акустические) дверцы, шкафчики с раздвижными дверцами и откидными дверцами и открытые стеллажи.

136

Металлическое основание или металлические ножки подойдут тем, кто предпочитает минималистичный офисный стиль. Ножки из натурального ясеня незаметно приблизят вас к природе, а ролики позволят с легкостью переставлять офисную мебель. Любое из этих решений может стать вашим лучшим выбором.



4 типами дверей



Открытые стеллажи Откидные дверцы Раздвижные дверцы Звукоизоляционные (акустические) дверцы



4 варианта ширины



7 видов оснований

ШКАФЫ И СТЕЛЛАЖИ

6 вариантов
высоты



Практический ПОДХОД

Одно из основных преимуществ шкафчиков для хранения вещей CHOICE — это удобная и практичная внутренняя планировка.

Бесконечная череда комбинаций

Комбинируя шкафчики и сочетая разные фактуры (такие как гобелен, меламин и натуральный шпон), вы можете создать свой собственный уникальный дизайн. Выбирайте из широкого ассортимента материалов и цветов, и создавайте комбинации, которые впишутся в ваш офис.

138

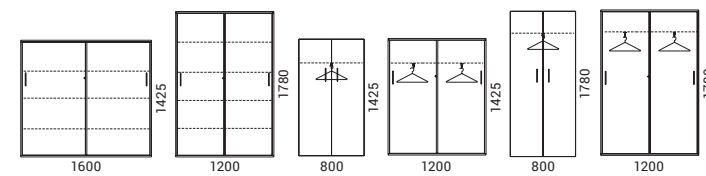
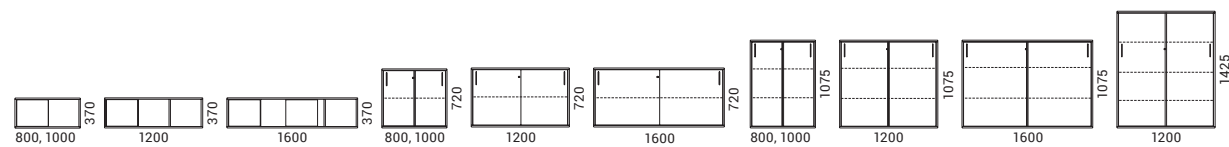



ИЗДАНИЕ
ИЗДАНИЕ

Организованное хранение офисных принадлежностей

Обширный выбор аксессуаров позволяет обустроить внутреннее пространство шкафов в соответствии с Вашими индивидуальными потребностями.

142



143

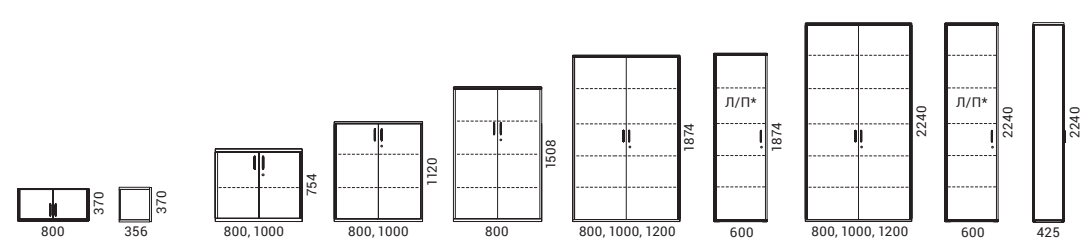
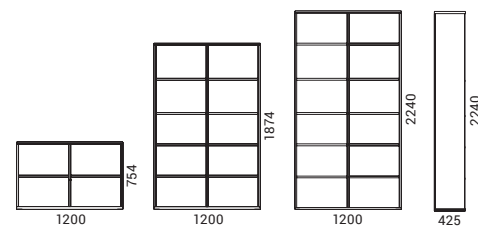
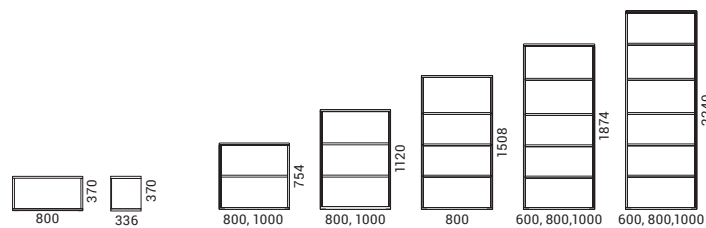
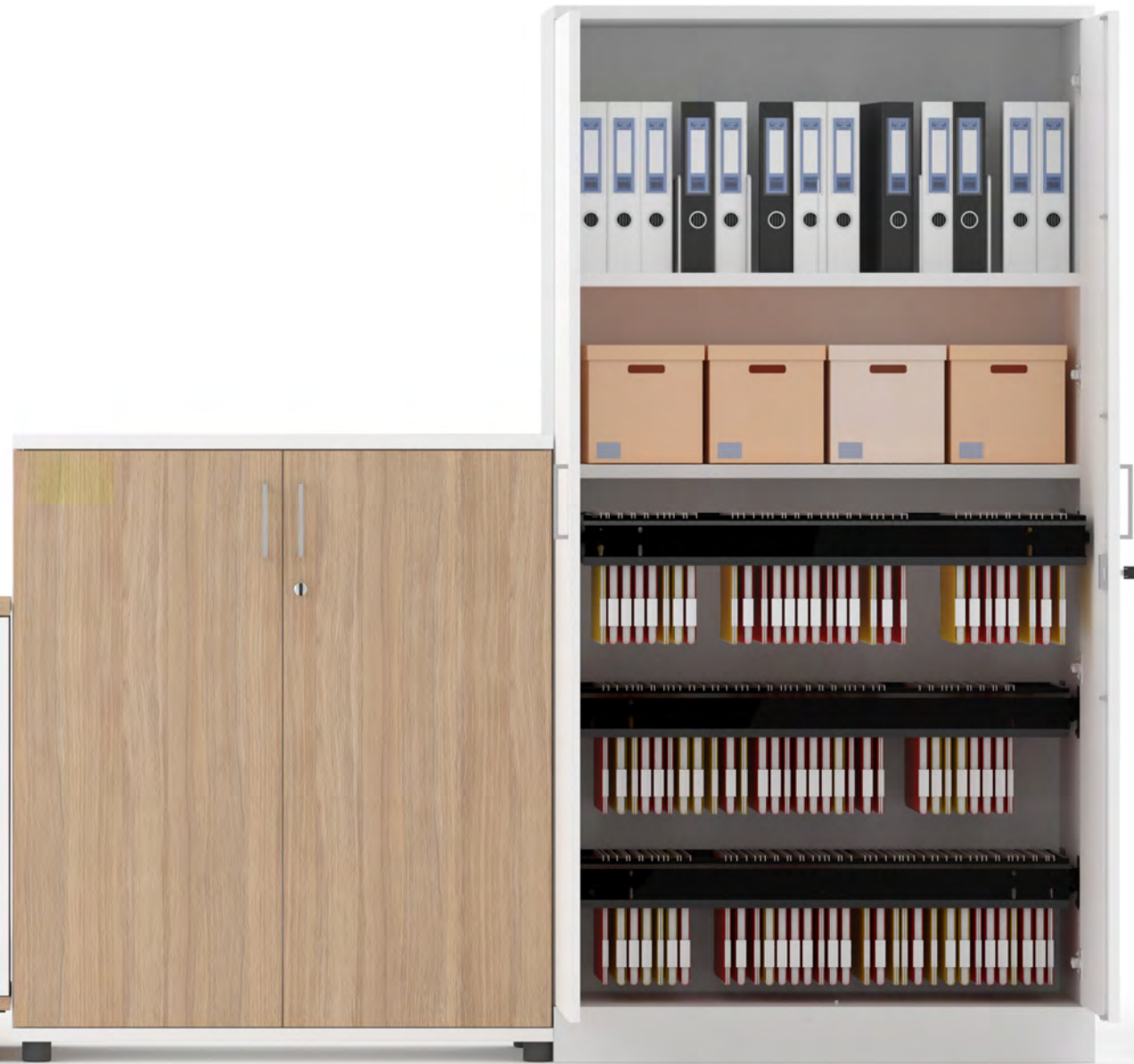

* - левосторонний / правосторонний

Красочные акценты

Гобеленовая спинка шкафа или шкафчика — это яркий акцент, который к тому же поглощает шум. Выбрав шкафчик со специальной спинкой, на которой можно записывать свои мысли, Вы получите дополнительно пространство для выражения своих идей.

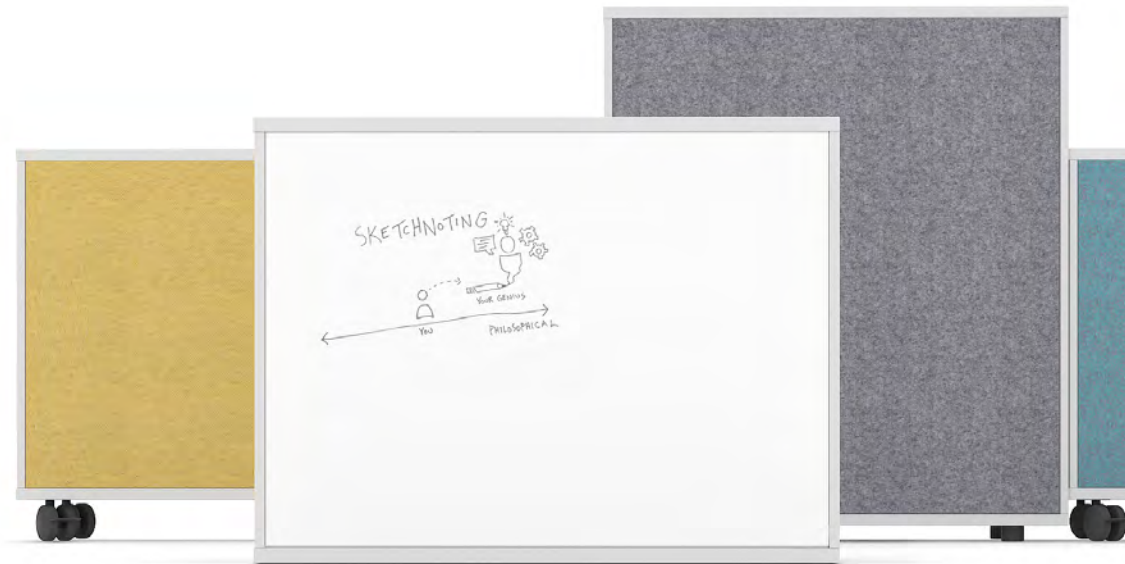

144

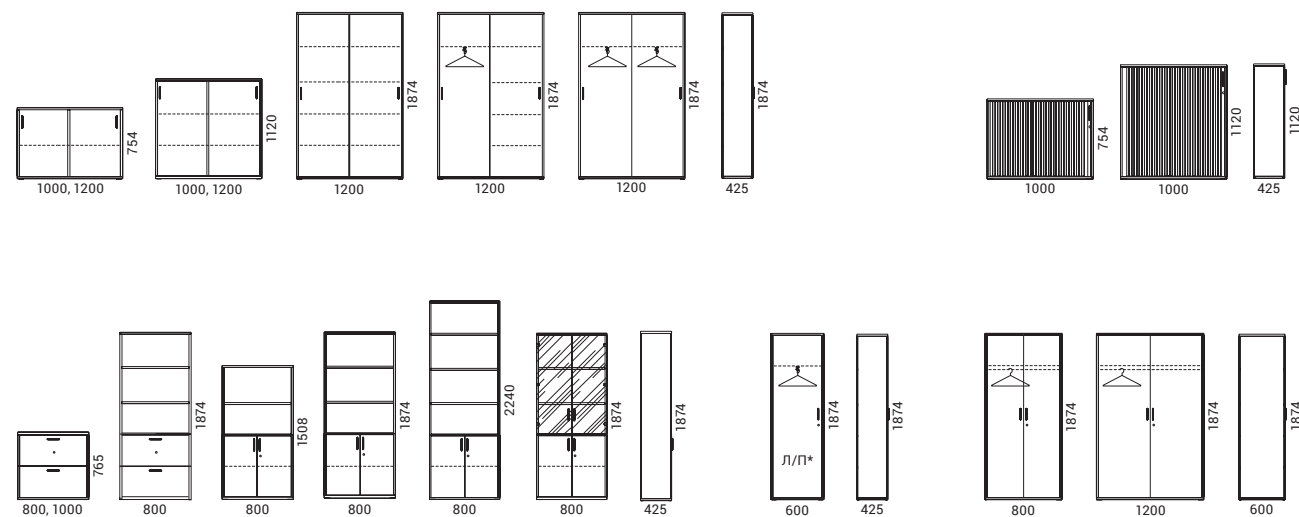

* - левосторонний / правосторонний



Изумительная простота

Эти шкафы и шкафчики являются частью очень широкой и универсальной системы офисной мебели NOVA. Легкие и эргономичные решения отлично подходят для обустройства больших офисов и создания единого стиля интерьера.

146



147

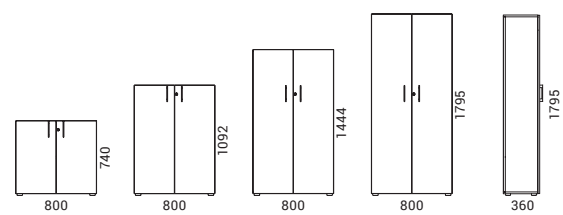

NOVA

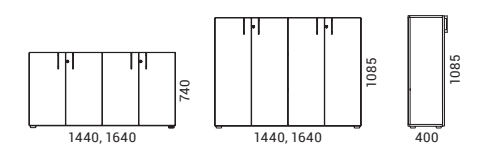
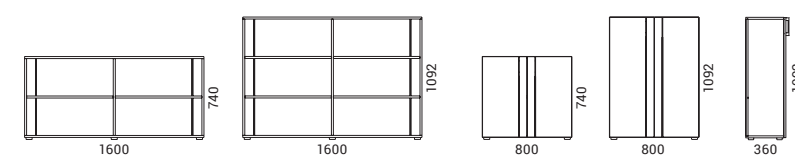
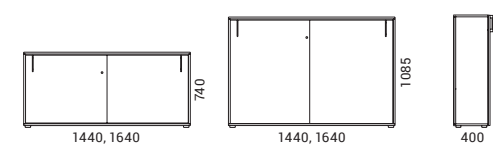
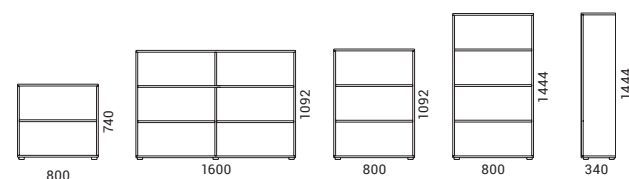

NOVA

Варианты для различных нужд

Высота и глубина шкафов и шкафчиков соответствует предлагаемых столов с перегородками, поэтому они не только удобны в использовании, но и гармонично вписываются в общий дизайн рабочего места.



148

Декоративные элементы

Выберите декоративные элементы из органического стекла — вставки и ручки, и Ваш шкаф обретет новый привлекательный акцент.

NOVA



Минималистический
стиль — безграничные
ВОЗМОЖНОСТИ

Шкафы с выдвижным
ящиком BOXI — это простой
и универсальный способ
удобного хранения всех
важных в повседневной
работе офисных атрибутов.



150



* - левосторонний / правосторонний

Гибкая организация
рабочих мест

Выберите желаемую высоту шкафа: шкафы
с выдвижным ящиком высотой 740 мм
станут продолжением столешницы стола
фиксированной высоты, в то время как
ящик высотой 1090 мм и 1200 мм прекрасно
подойдет для столов для работы сидя и
стоя или станет отличной перегородкой,
разделяющей рабочие места. Шкафы
с выдвижным ящиком и полками BOXI
могут быть как правосторонними, так и
левосторонними, что облегчает их адаптацию
к новому месту в случае изменения
планировки офисного пространства.

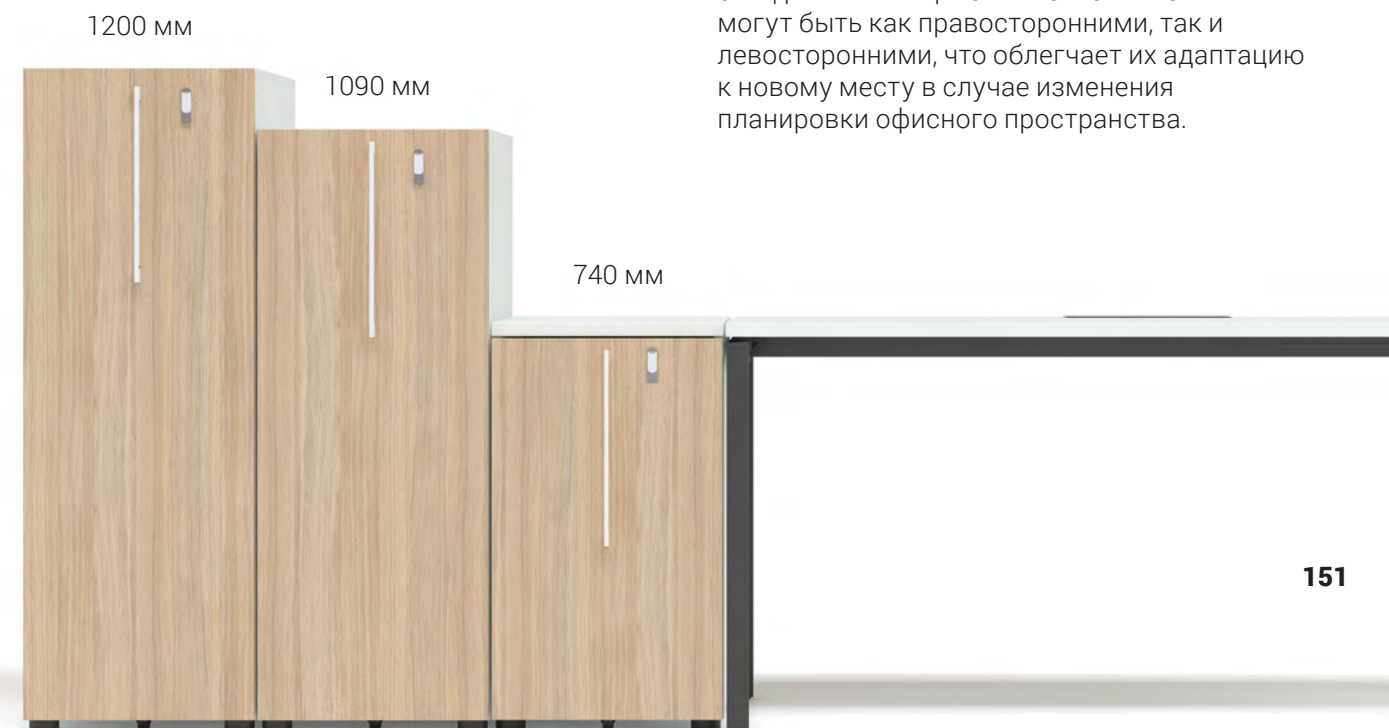

151

Все шкафы могут иметь глубину
800 или 820 мм, поэтому
прекрасно сочетаются как с
одиночными столами, так и со
столами с перегородками.

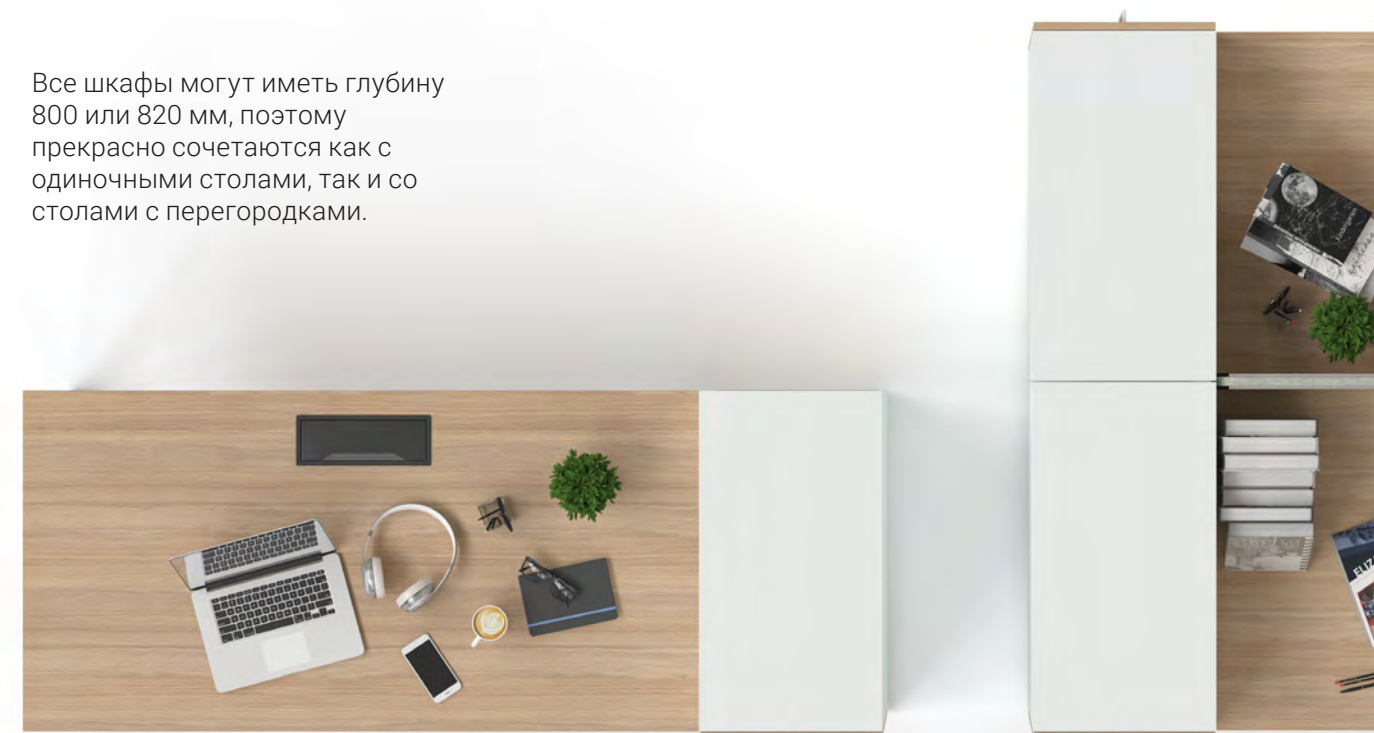

ШКАФЫ С ВЫДВИЖНЫМ ЯЩИКОМ

Используйте все
ВОЗМОЖНОСТИ

Выберите вместительные полки или универсальные ящики для документов, небольшие полки с гобеленовой обивкой или маленькие ящики для мелочей. А выбрав шкафы с выдвижным ящиком BOXI с USB-разъемом или штепсельной розеткой, Вы сможете заряжать свои смарт-устройства.

152



Визуальная
универсальность

Комбинируйте различные виды меламинового покрытия или используйте ящик для цветов, чтобы превратить шкаф с выдвижным ящиком в пышный зеленый островок, который будет радовать взор.



BOXI



BOXI

Важный атрибут общих пространств

Модульные шкафчики для хранения вещей — это универсальное решение для безопасного хранения личных и офисных вещей, которое можно использовать временно или в течение всего дня. Локеры CHOICE прекрасно подойдут как для постоянных, так и для мобильных работников, а также для гостей офиса.

154

Модульная система

Создавайте сочетания, лучше всего подходящие для различных помещений, комбинируя модули шкафчиков для хранения вещей CHOICE одинаковой высоты (917 мм / 1367 мм / 1817 мм). Также Вы можете комбинировать дверцы разных типов — стандартные и с отверстием для почты или циркуляции воздуха, и в двух вариантах высоты (450 мм / 900 мм).

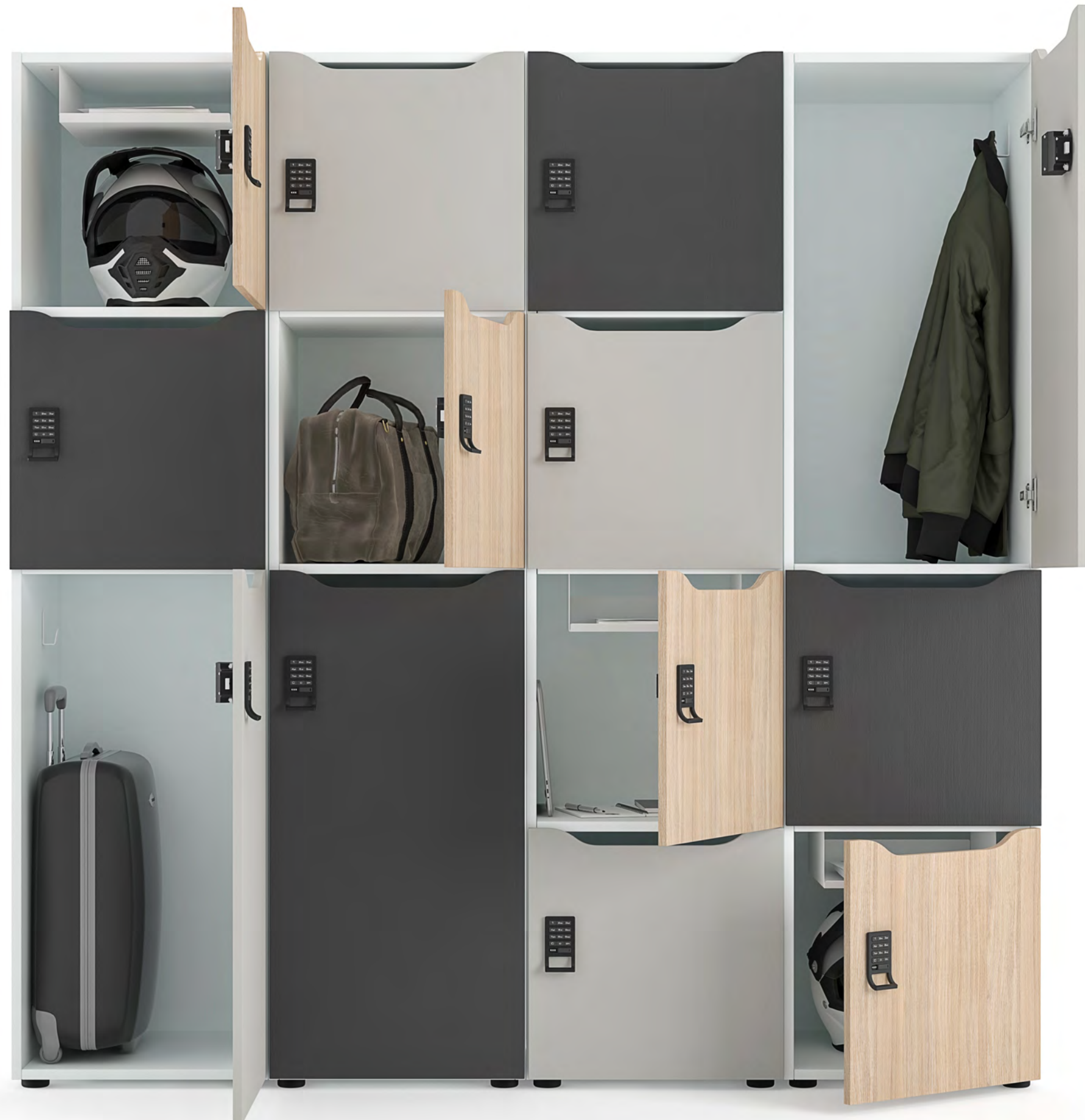

155

Индивидуализированные шкафчики для хранения вещей

Разнообразие размеров и типов ячеек позволяет удовлетворять различные потребности — от хранения небольших личных вещей и рабочих инструментов до хранения крупногабаритных предметов. Индивидуализируйте свой шкафчик для хранения вещей с помощью дополнительных аксессуаров, таких как металлические полки, крючки и именные карточки.



Четыре вида замков

Помимо традиционных замков с ключами мы также предлагаем кодовые и электронные замки (открываемые с помощью кода или карточки). Шкафчики с электронными замками могут быть переданы в личное пользование или временно использоваться разными людьми.

157

Яркие комбинации

Шкафчик для хранения вещей — отличный инструмент для выражения культуры предприятия. Блок шкафчиков может стать местом в офисе, которое Вы сможете украсить фирменными цветами своей компании.

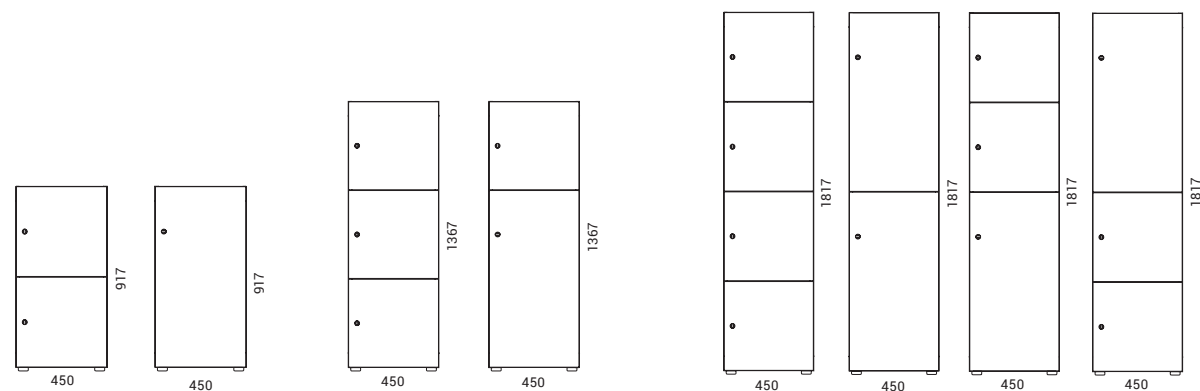

CHOICE

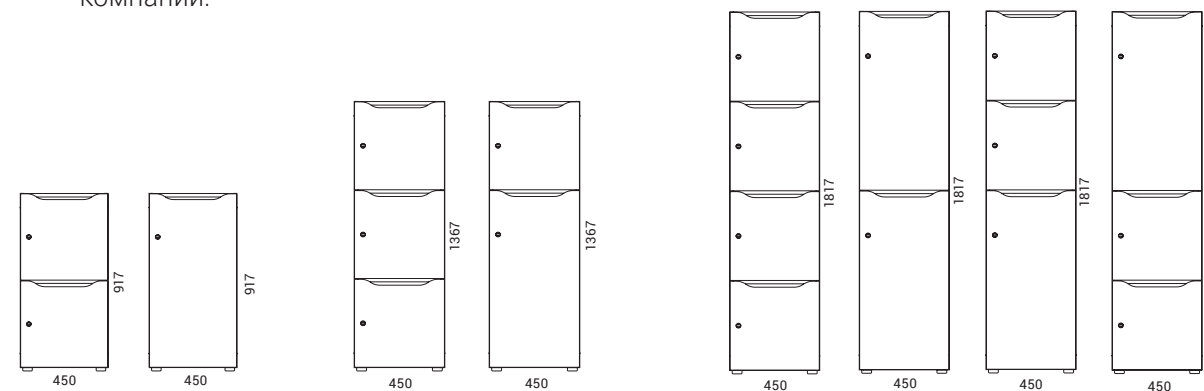

CHOICE



CHOICE

CHOICE

Немного личного пространства для каждого рабочего места

NOVA — это простое и экономичное решение для хранения вещей. Эти шкафчики высотой 1092 мм и 1444 мм доступны с шестью и восемью ящиками. Каждый ящик запирается на замок для безопасного хранения личных вещей. Дверцы и каркасы шкафчиков доступны в различных вариантах меламиновой отделки, что позволяет с легкостью адаптировать эти предметы мебели для желаемого офисного дизайна.

160

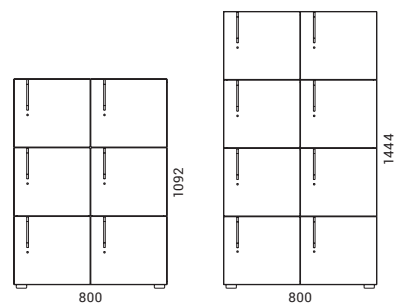

NOVA



NOVA

> 146 ШКАФЫ И СТЕЛЛАЖИ
> 160 ШКШКАФЫ ДЛЯ ХРАНЕНИЯ

Универсальные шкафчики для хранения вещей

Мы предлагаем подвесные шкафчики, тумбочки на колёсиках, которые помещаются под стол, и фиксированные шкафчики, высота которых равна высоте стола. Шкафчики совмещаются со стандартными ящиками или с подвесными ящиками для папок и документов.

162



Адаптируемый дизайн

Дизайн этих шкафчиков включает варианты с минималистичными ручками или без ручек, что позволяет создать «чистое» и аккуратное офисное пространство. Кроме того, вы также можете сделать свое рабочее место более игривым и менее формальным, комбинируя рамы и дверцы разных цветов или добавляя подушки, на которые сотрудники смогут присесть и передохнуть.

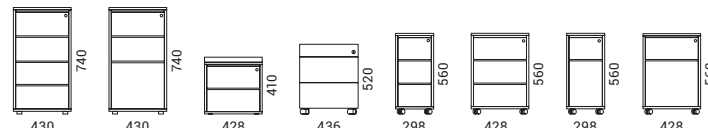

Незаменимая мебель для любого рабочего места

Тумбы ОПТИМА расширят рабочее пространство и обеспечат удобное место для хранения папок и мелких предметов. Выберите высоту стола, тумбу, которая будет помещена под стол, или подкатную тумбу в соответствии со своими потребностями и предпочтениями. Благодаря простому и понятному дизайну и высокой функциональности тумбы ОПТИМА наверняка станут отличным дополнением любого индивидуализированного рабочего пространства.

163

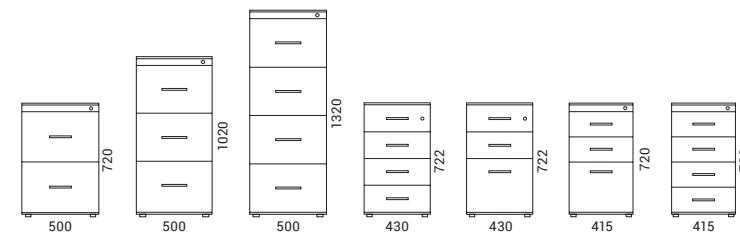

АКУСТИЧЕСКИЕ РЕШЕНИЯ

АКУСТИЧЕСКИЕ КАБИНЫ



SILENT ROOM
> 166

АКУСТИЧЕСКАЯ МЕБЕЛЬ



JAZZ Silent Box
> 200



MY SPACE
> 204



ARCIPELAGO Wood
> 210

АКУСТИЧЕСКИЕ ПЕРЕГОРОДКИ И ПАНЕЛИ



FREE STANDING
> 174



MODUS
> 178



MODUS Light
> 180



ACOUSTIC ARTWORK Partitions
> 182



ACOUSTIC ARTWORK Tiles
> 184

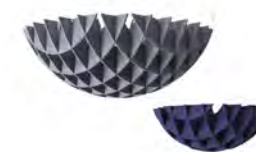

ACOUSTIC ARTWORK Clouds
> 186

АКУСТИЧЕСКИЕ ПЕРЕГОРОДКИ ДЛЯ СТОЛОВ



ZEDO PET
> 188



ROUND PET
> 190



MODUS
> 194



DESK 760
> 196



TOP 530
> 198

АКУСТИЧЕСКИЕ
КАБИНЫ

SILENT ROOM

АКУСТИЧЕСКИЕ
КАБИНЫ

Выбирайте акустические капсулы SILENT ROOM и создавайте в своем офисе функциональные рабочие зоны, разделяя и открывая внутренние пространства по мере необходимости. Этот предмет офисной мебели может быть установлен в центре помещения, у стен и перегородок, а также в стенных нишах. При этом рекомендуется сверху оставить около 300 мм свободного места для циркуляции воздуха.

S

M

L

XL

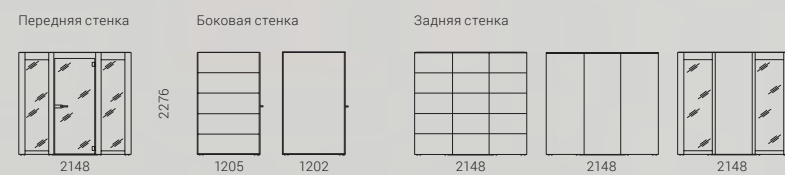
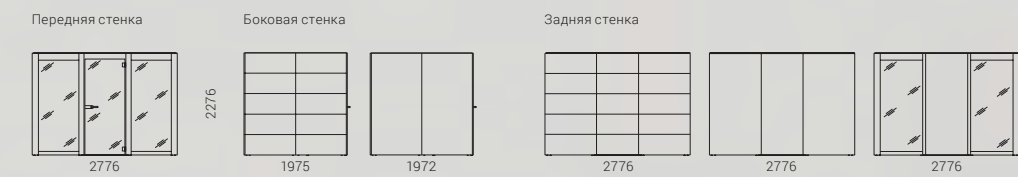

SILENT ROOM

SILENT ROOM

Меньше шума и хаоса

Многослойная конструкция стен SILENT ROOM, а также герметизация двери и потолка обеспечивают отличную звукоизоляцию. Внутренний слой панелей изготовлен из высококачественного акустического материала, который устраняет эхо и обладает превосходными звукопоглощающими свойствами. Мягкая наружная обивка эффективно блокирует шум и создает акустически оптимизированную рабочую среду.



168

Творческая свобода для индивидуализации дизайна

Мы предлагаем множество вариантов дизайна акустических капсул SILENT ROOM, чтобы вы могли создать уникальный вид и желаемое настроение в своем офисе. Внутреннюю и наружную отделку можно выбрать отдельно. Для наружных панелей можно использовать меламин и различные варианты обивки.



169

Оборудованная на уровне пола и в потолке акустической капсулы SILENT ROOM мощная вентиляционная система эффективно удаляет излишки тепла и высокую концентрацию CO₂. Интеллектуальный блок управления не только подбирает оптимальный уровень вентиляции и освещения, но и, при необходимости, допускает индивидуальную регулировку. Когда сотрудник покидает SILENT ROOM, автоматически включается интенсивная вентиляция, подготавливающая капсулу для следующего пользователя.

АКУСТИЧЕСКИЕ КАБИНЫ

Акустические капсулы SILENT ROOM доступны в трех разных размерах, поэтому легко и просто адаптируются к самым разным видам деятельности. Также можно выбрать дополнительные элементы, такие как стеклянные вставки для задней стенки, высокие и стандартные столы, стулья и кресла, держатели для мониторов и т. д.

Для удобства пользователей капсула может быть оснащена электрической розеткой (USB-разъемы типа A и C) или блоком питания с 3-мя разъемами. Блок питания может иметь встроенные розетки и LAN- или USB-порты в различных конфигурациях.

АКУСТИЧЕСКИЕ КАБИНЫ

SILENT ROOM



АКУСТИЧЕСКИЕ
ПЕРЕГОРОДКИ

FREE STANDING

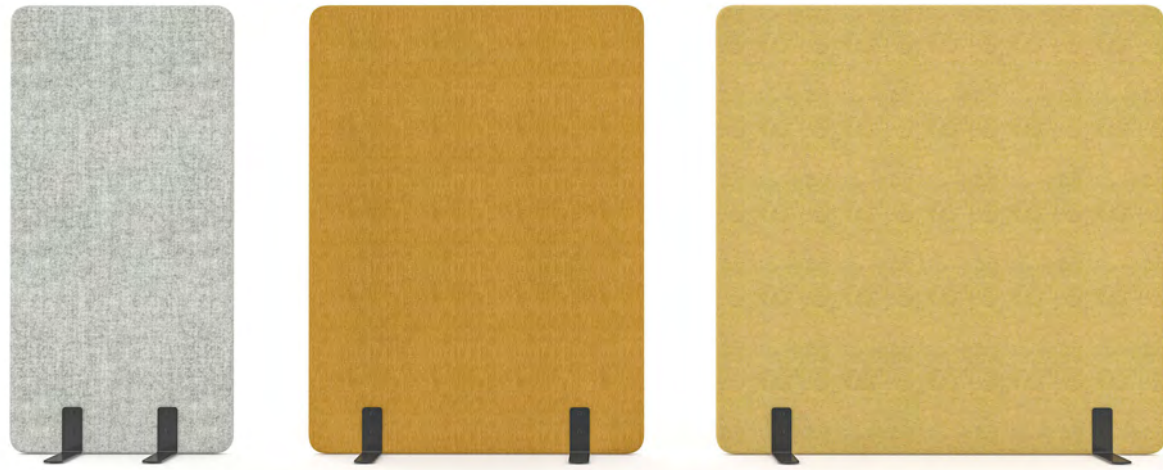

174

Многофунк-
циональные
акустические
перегородки

Система СВОБОДНОСТОЯЩИХ акустических перегородок открывает неограниченные возможности для разделения офиса с помощью визуальных и акустических перегородок, а также для быстрого создания новых зон для определенных видов деятельности.



FREE STANDING



Благодаря простоте конфигурации эти акустические перегородки с легкостью разделяют офисное пространство на зоны нужного размера. Вы можете выбрать свободностоящие перегородки с опорными ножками или мобильные перегородки на роликах. Панели также доступны во множестве размеров и могут служить разделителями рабочего пространства.

Перегородки заполнены специальной звукопоглощающей пеной, которая обеспечивает звукопоглощение класса С. Их можно обтянуть любой тканью на ваш выбор. Для объединения, выравнивания и крепления перегородок используются специальные соединения.

176

177

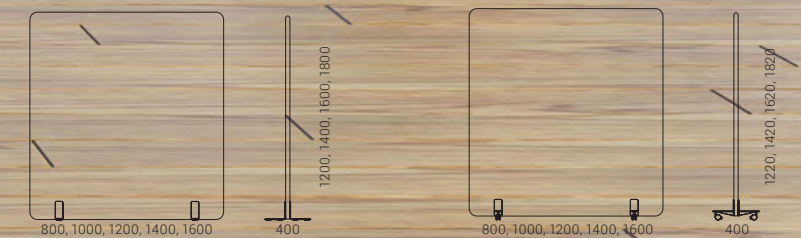



178

Акустические панели MODUS не только поглощают фоновый шум и создают в офисе акустически приятные и уединенные места, улучшая тем самым рабочую среду и повышая уровень комфорта на рабочем месте, но и придают внутреннему пространству более выразительный характер. Система включает стеновые панели, потолочные горизонтальные панели и потолочные вертикальные, двусторонние панели.

Панели бывают разных размеров (до 1200 x 1200 мм) и очень легко соединяются между собой. Они заполнены запатентованным и сертифицированным материалом, который был разработан специально для эффективного звукопоглощения.

Двусторонние (вертикальные) панели

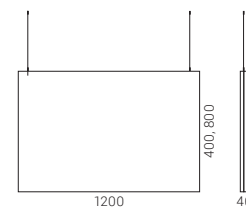

Стеновые панели

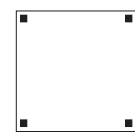

Потолочные (горизонтальные) панели

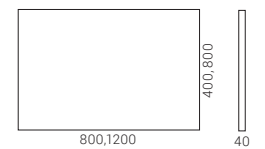
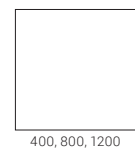

Вы можете выбрать акустические панели, обтянутые с разных сторон тканями разных цветов, и создать в своем офисе уникальный, неповторимый интерьер. Выберите один из шести предлагаемых размеров и комбинируйте с панелями разной толщины (40 или 70 мм).

MODUS Light



180

Акцент интерьера, создающий акустический комфорт

MODUS Light — это легкие звукопоглощающие настенные и потолочные панели, которые улучшают акустику офиса и одновременно являются вдохновляющим и функциональным решением для оформления интерьера, что особенно важно при работе в офисе с открытой планировкой, где нас постоянно окружает утомляющий и отвлекающий шум.

Класс звукопоглощения акустического поролона, который используется в производстве панелей MODUS Light — А (68 мм панель) или С (48 мм панель).

Из-за малого веса акустические панели легко транспортировать и устанавливать. Мы предлагаем три различных варианта акустических панелей MODUS Light: настенные и потолочные панели, потолочные подвесные панели, а также панели, предназначенные для потолков Armstrong (интегрируемые или подвесные на тросах).

Реализуйте свой творческий замысел с помощью акустических панелей трех разных размеров и двух вариантов толщины. Кроме того, у Вас также будет возможность выбора из широкого ассортимента гобеленов и их цветов.

Акустическая панель с металлической фурнитурой для крепления к подвесным потолкам Armstrong

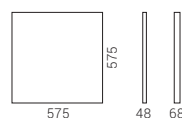

Стеновые панели

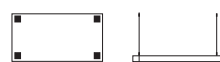

Потолочные (горизонтальные) панели

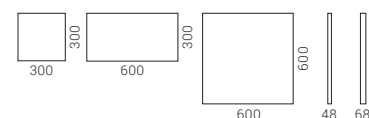
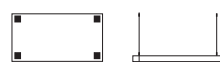

ACOUSTIC ARTWORK Partitions

> 184

> 186

АКУСТИЧЕСКИЕ
ПАНЕЛИ

Творческое
разделение
пространств

ACOUSTIC ARTWORK — это акустические изделия из ПЭТ-войлока, основной целью которых является улучшение акустики помещений. Помимо улучшенной акустики, эти изделия также идеально подходят для выполнения других функций: разделения и создания офисных пространств, а также для создания уникальных, неповторимых интерьеров.

182

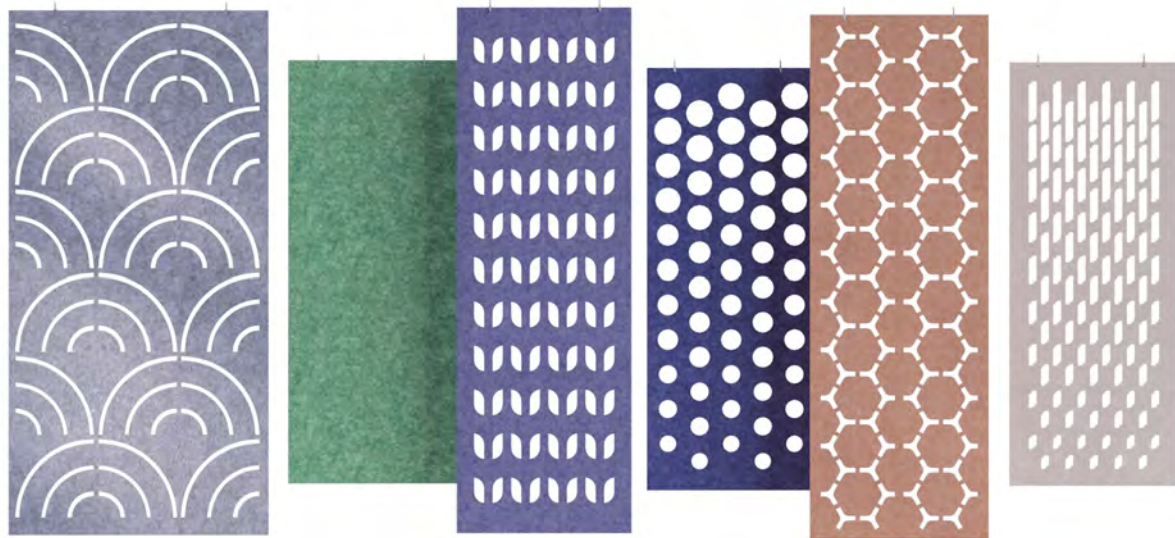

Разнообразие
цветов и узоров

Выберите наиболее подходящий дизайн и расцветку перегородок и создайте эксклюзивные офисные пространства, которые будут радовать взор и слух Ваших сотрудников.

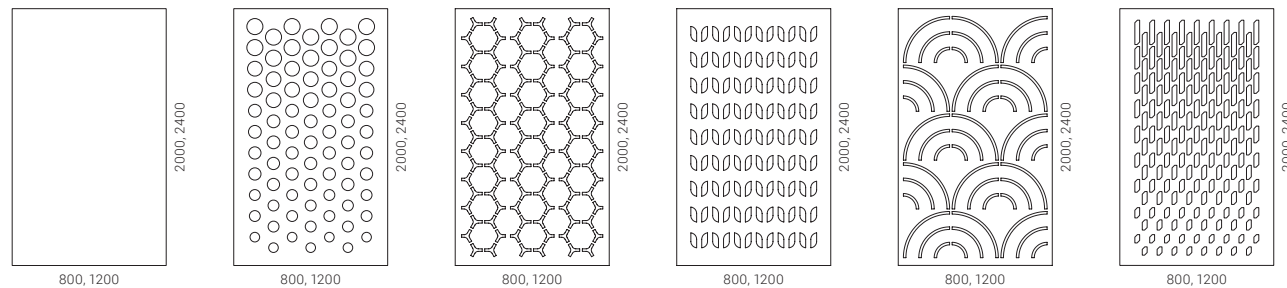

АКУСТИЧЕСКИЕ
ПЕРЕГОРОДКИ
И ПАНЕЛИ

ACOUSTIC ARTWORK Tiles

> 182

> 186

АКУСТИЧЕСКИЕ
ПАНЕЛИ

Панели, создающие
акустический
комфорт

Как и другие изделия, входящие в линейку ACOUSTIC ARTWORK, панели типа «плитка» поглощают часть окружающих звуков, уменьшают нежелательную реверберацию и делают пространство более уютным.

184

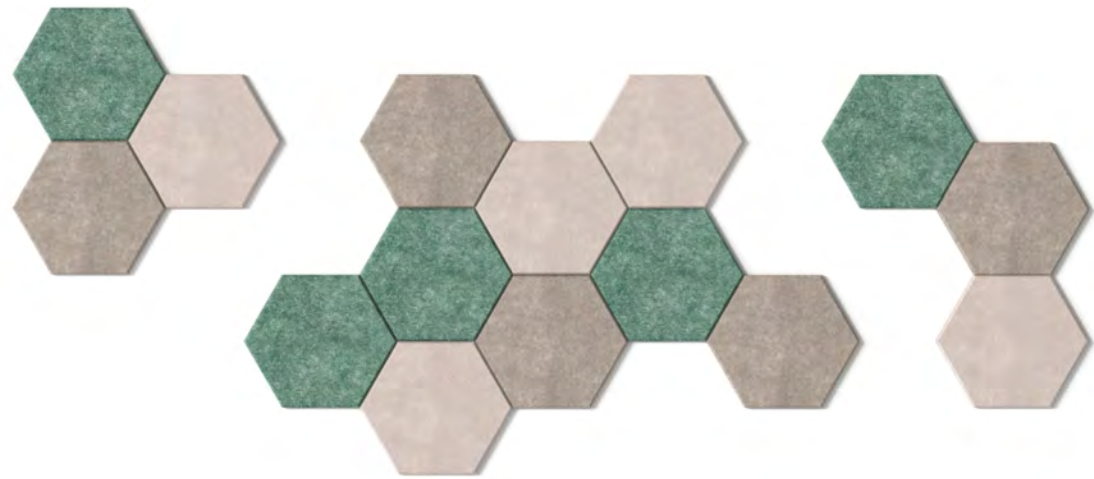

Широкий спектр
применения

Акустические панели идеально подходят для оформления самых разнообразных офисных пространств: стен, коридоров и ниш в зонах для работы и отдыха, которые превращаются в оазисы покоя и прекрасно подходят для отдыха и выполнения индивидуальных задач, требующих концентрации.

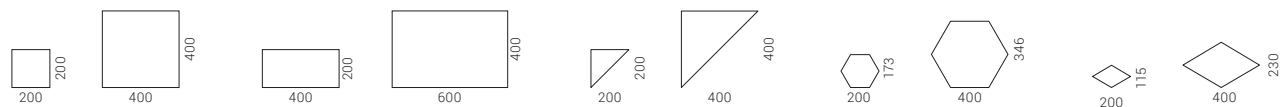

ACOUSTIC ARTWORK Tiles

Выразительные стены офисов

Акустические панели пяти форм и размеров были созданы, чтобы дать Вам пространство для творчества. ACOUSTIC ARTWORK Tiles не только оживят стены Вашего офиса, но и помогут формировать положительный имидж Вашей компании.

PET felt
B19

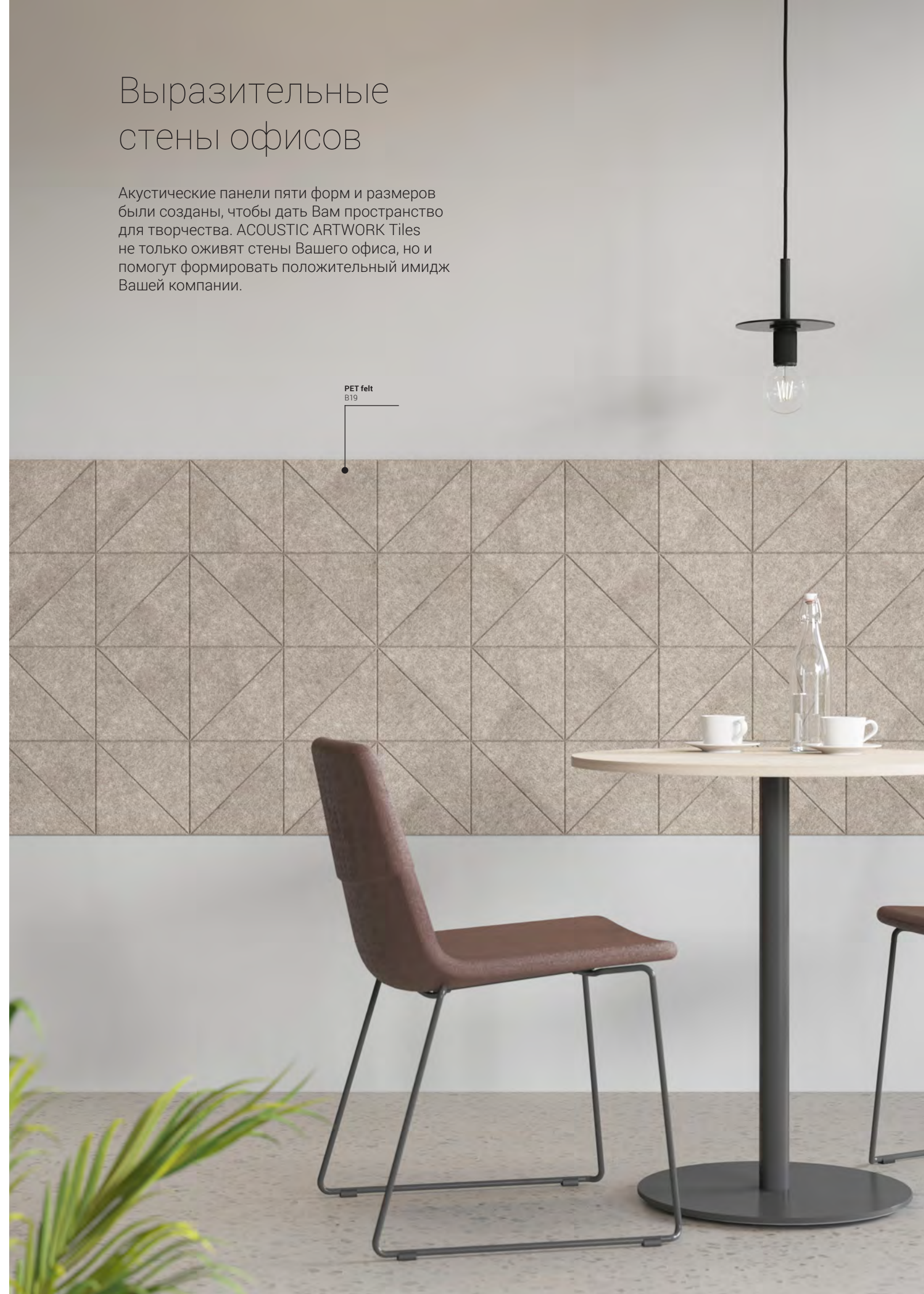

АКУСТИЧЕСКИЕ
ПЕРЕГОРОДКИ
И ПАНЕЛИ

ACOUSTIC ARTWORK Clouds

> 182

> 184

АКУСТИЧЕСКИЕ
ПАНЕЛИ

Акустика над
головой

ACOUSTIC ARTWORK Clouds — это изделие, которое крепится к потолку и существенно улучшает акустику офиса. С его помощью Вы создадите для своих сотрудников акустическую обстановку, в которой приятно не только работать, но и отдыхать.

186

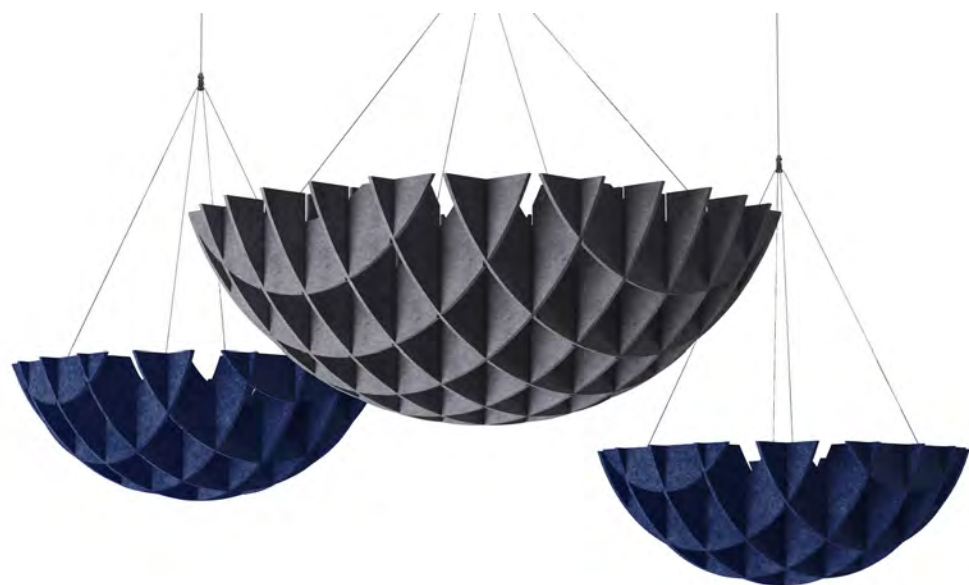

Эксклюзивный
акцент интерьера

Формы ACOUSTIC ARTWORK Cloud непременно будут привлекать внимание. Выберите наиболее подходящий цвет, и это акустическое изделие превратится в изысканный акцент интерьера Вашего офиса.

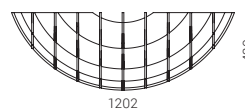
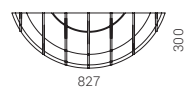

PET felt
B44

PET felt
B56

PET felt
B19

Дизайн Паоло Пампанони

ZEDO PET — это уникальные акустические перегородки, которые являются неотъемлемой частью современного, эстетичного и комфортного рабочего места.

Тщательно продуманный дизайн

Нетипичный изгиб войлочного полотна позволяет полностью скрыть придерживающую конструкцию, а удлиненный край прикрывает собой держатель проводов и кабели. Все это придает рабочему месту более аккуратный и эстетичный вид.

188



470 мм
высота перегородки над столешницей.

Быстрая сборка

Держатели позволяют легко и быстро собирать перегородки ZEDO PET, а при изменении обстоятельств — разбирать и перемещать их в другое место.

Игривые аксессуары

При необходимости к перегородке также можно прикрепить магнитную доску и полку для мелких предметов или растений. Функциональные металлические аксессуары могут повторять цветовые сочетания системы столов ZEDO, а яркие аксессуары придадут рабочему месту больше игривости и эксклюзивности. Кроме того, они представляют собой отличный инструмент, позволяющий персонализировать рабочие места.



189



Природосберегающее решение для акустического комфорта и уединения

Акустические перегородки для столов ROUND PET — это отличное решение, позволяющее обеспечить более высокий уровень конфиденциальности и акустического комфорта для сотрудников, одновременно предоставляя им достаточную свободу для обмена идеями с другими членами команды. Этот продукт является частью экономики замкнутого цикла, т. к. изготовлен из переработанных материалов и подходит для вторичной переработки.



190

530 мм
высота перегородки над столешницей.

330 мм
высота перегородки над столешницей.

Особенности ПЭТ-войлока

Этот экологически устойчивый материал обладает превосходными звукопоглощающими свойствами. ПЭТ-войлок — это мягкий и легкий, но при этом прочный и долговечный материал, который идеально подходит для перегородок для офисных столов. Кроме того, он обладает необходимым уровнем огнестойкости и соответствует действующим требованиям к пожарной безопасности. Благодаря его структуре, ПЭТ-войлок легко чистить и дезинфицировать.

ВИДЫ УЗОРОВ ДЛЯ ПЕРЕГОРОДОК

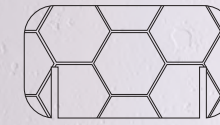
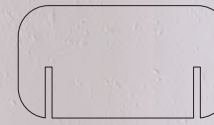

ВИДЫ ПЕРЕГОРОДОК

Для фиксированной столешницы

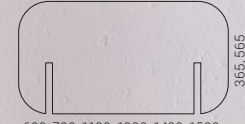

680, 780, 1180, 1380, 1420, 1580, 1620, 1780

Мобильные

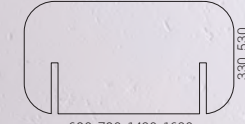

680, 780, 1420, 1620

Для выдвигной столешницы

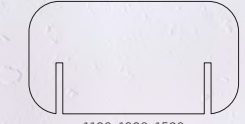

1180, 1380, 1580

* - высота перегородки над столешницей

Дальнейшее развитие округлого дизайна

Акустические перегородки ROUND PET являются частью системы столов ROUND. Таким образом, основным элементом их дизайна являются округлые формы.



PET felt
B56

191

АКУСТИЧЕСКИЕ
ПЕРЕГОРОДКИ
ДЛЯ СТОЛОВ



Комфортное
рабочее место и
личное рабочее
пространство

MODUS — это перегородки для столов, имеющие регулируемую или фиксированную высоту и обладающие шумозащитными свойствами, которые не только обеспечивают уединение, но и поглощают шум, создаваемый офисной средой.



194



515-660 мм
высота перегородки над
столешницей.

MODUS

Акустические перегородки для столов MODUS являются двусторонними. Благодаря такой конструкции у Вас будет возможность выбрать двухцветную комбинацию.

Вы сможете регулировать высоту акустических перегородок, ослабляя или затягивая металлические держатели. Перегородки фиксированной высоты сделают рабочее пространство более однородным, даже если один сотрудник будет стоять, а другой — сидеть за столом.

Эти перегородки обеспечивают звукопоглощение класса D. Звукопоглощение класса C доступно на перегородках MODUS, которые были разработаны специально для наших двухместных рабочих столов MOTION.

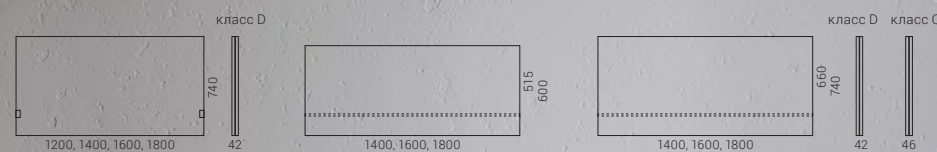

Регулируемые по высоте перегородки, подходящие для систем столов: ACTIVE, свободностоящие столы MOTION, свободностоящие столы EASY, ONE, NOVA A, T-EASY, ONE H

Перегородки, подходящие для офисных столов MOTION со столбовыми ножками 2-го типа. 515 мм - высота перегородки над столешницей.

Перегородки, подходящие для офисных столов MOTION со столбовыми ножками 3-го типа. 660 мм - высота перегородки над столешницей.



MODUS

АКУСТИЧЕСКИЕ
ПЕРЕГОРОДКИ
ДЛЯ СТОЛОВ

DESK 760

Уединение без ИЗОЛЯЦИИ

Система акустических панелей DESK 760 повышает уровень визуального и акустического комфорта на рабочем месте, не изолируя при этом членов команды и позволяя им свободно общаться. Система включает в себя перегородки, покрывающие все стороны стола. Благодаря широкому спектру цветов и функциональности эти панели прекрасно подойдут для самых разных помещений.

196



DESK 760

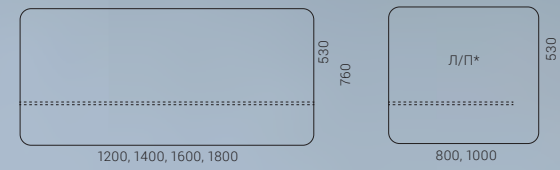

Перегородки, подходящие для систем столов:
NOVA U, NOVA H, NOVA A, NOVA O, EASY, T-EASY,
ONE, ACTIVE AIR, NOVA Wood (Меламин; только
свободностоящие столы)

* - левосторонний / правосторонний

АКУСТИЧЕСКИЕ
ПЕРЕГОРОДКИ
ДЛЯ СТОЛОВ



DESK 760

Акустический комфорт и уединение на рабочем месте

Акустические перегородки для столов TOP 530 поглощают фоновый шум и дарят немного уединения на рабочем месте. Это решение позволит офисным сотрудникам лучше сосредоточиться на своих задачах, не теряя при этом связи с другими членами коллектива. Система включает перегородки, покрывающие все стороны стола.

Звукопоглощающий материал, которым заполнены акустические перегородки для столов TOP 530, обеспечивает звукопоглощение класса С, поэтому они прекрасно подойдут для одиночных и офисных столов. Вдобавок, мы предлагаем широкий выбор цветов и тканей, поэтому эти перегородки можно будет с легкостью адаптировать для любого интерьера.

198

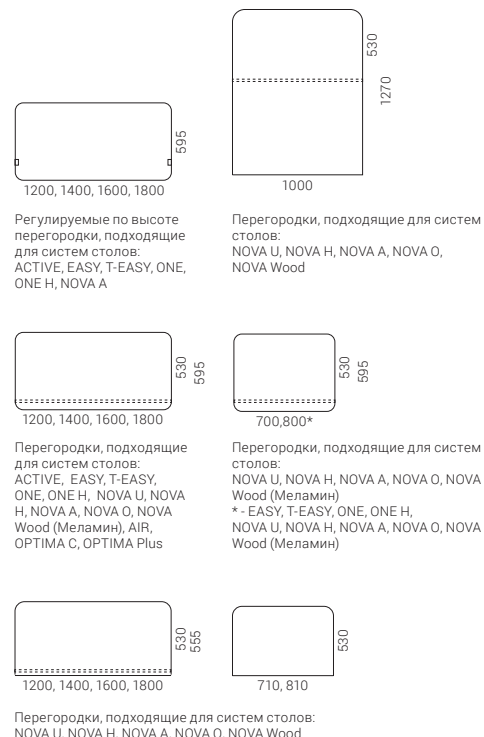
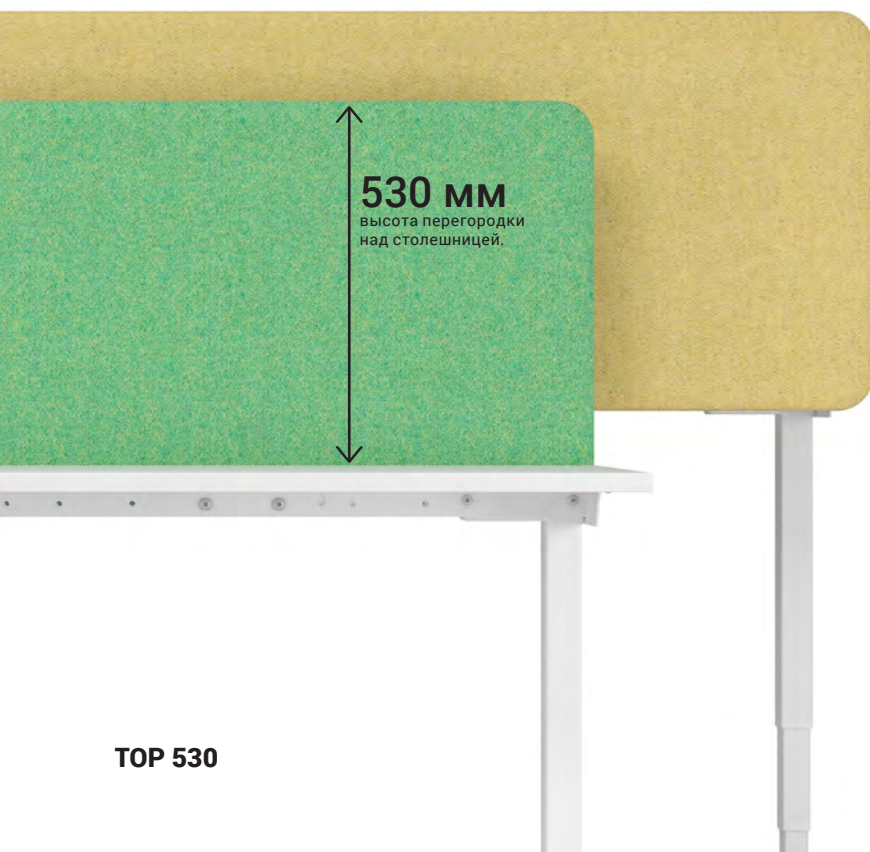

АКУСТИЧЕСКАЯ
МЕБЕЛЬ

JAZZ Silent Box

Дизайн Кристина Странд и Нильс Хвасс

> 340
МЕБЕЛЬ
МЯГКАЯ



200

Тихое и уединенное
место для встреч

JAZZ Silent Box — это тихое место в вашем офисе, предназначенное для встреч, поиска творческих идей, а также для индивидуальной работы, отдыха и уединения. Система JAZZ Silent Box изготовлена из специального звукопоглощающего материала, который обеспечивает звукопоглощение класса D.

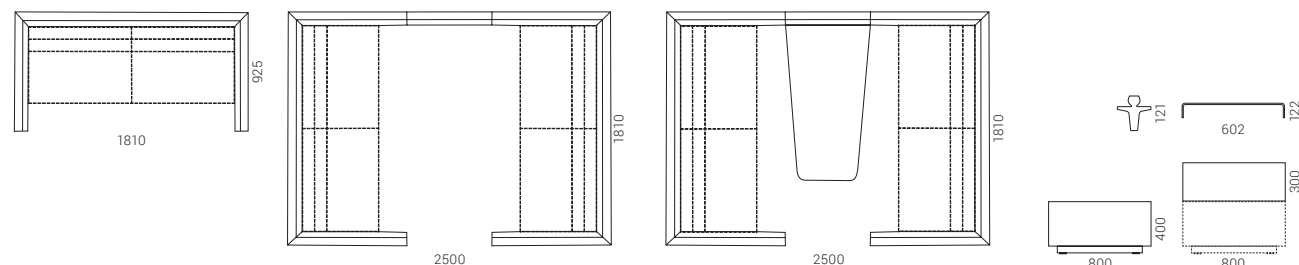

JAZZ Silent Box

АКУСТИЧЕСКАЯ
МЕБЕЛЬ



Вариант Silent Box со столом и держателем для монитора позволяет с комфортом работать на компьютере и отображать визуальную информацию на экране во время совещаний. Кроме того, система может быть оснащена электрической розеткой и USB-разъемом.

JAZZ Silent Box



202

203

Выберите JAZZ Silent Box со звукоизолирующими стенами, но без встроенной мягкой мебели или стола. В таком случае вы сможете разместить в акустически приятной и уединенной обстановке JAZZ Silent Box свою собственную индивидуализированную комбинацию мебели.

АКУСТИЧЕСКАЯ
МЕБЕЛЬ

MY SPACE

С MY SPACE
создавайте свои
собственные
пространства

Эта система обеспечивает комфортное рабочее место — от частных мини-капсул, в которых ваши сотрудники смогут сконцентрироваться, до зон, разработанных специально для командной работы, — позволяя дистанцироваться от окружающего шума и открывая новые возможности для создания «офиса в офисе».



204

MY SPACE

Оградите себя
от шума

MY SPACE — отличный выбор для тех, кто желает снизить общий уровень шума в офисе, ведь акустические панели заполнены специальной звукопоглощающей пеной и обтянуты гобеленом, который вы сможете выбрать сами.

АКУСТИЧЕСКАЯ
МЕБЕЛЬ



205

MY SPACE

Эксклюзивные сочетания для вашего офиса

Столешницы разных форм и размеров позволяют не только адаптировать MY SPACE к различным потребностям, но и приспособить мебель практически к любому пространству. Кроме того, функция регулировки столешницы по высоте поможет создать комфортное рабочее место, приспособленное для индивидуальных решений.

Благодаря своей модульной конструкции это акустическое офисное решение позволяет обеспечить электропитание до шести рабочих мест всего лишь от одной розетки. Для создания еще более качественных условий работы в офисе мы предлагаем выбрать MY SPACE с блоком с тремя розетками, который может быть укомплектован стандартной электрической розеткой и LAN- или USB-разъемами в различных конфигурациях.

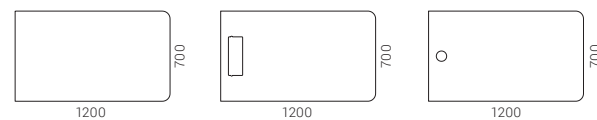
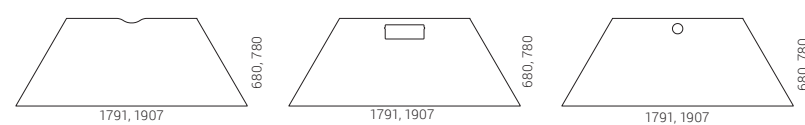
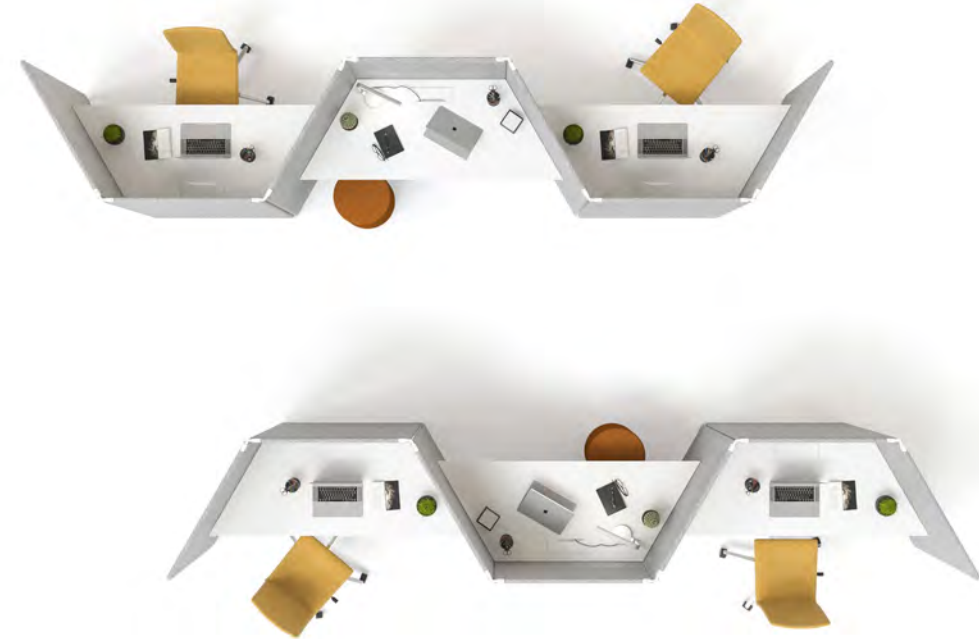
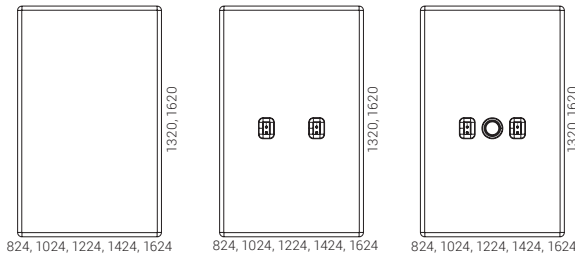

Отныне для перегородок MY SPACE вы можете создавать различные сочетания цветов интерьера и экстерьера. Выбирайте самые разнообразные цветовые комбинации и с их помощью создавайте отдельные и групповые рабочие пространства.

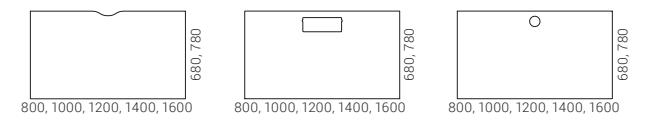



208

209

АКУСТИЧЕСКАЯ
МЕБЕЛЬ

ARCIPELAGO Wood

Дизайн Baldanzi & Novelli designers

> 334
МЕБЕЛЬ
МЯГКАЯ

Дистанцируйтесь
от окружающей Вас
офисной среды

Мягкие сиденья ARCIPELAGO Wood отлично подойдут для создания чувства «комнаты в комнате» в открытых офисных пространствах, они также может стать прекрасным рабочим местом, где Вы сможете отдохнуть от окружающего шума. Эти мягкие сиденья идеально подойдут для самых разных ситуаций, например, для небольшого задания и более длительных рабочих сессий, встреч и совещаний, командной работы и отдыха.

210



ARCIPELAGO Wood

Дизайн

ARCIPELAGO Wood создали дизайнеры итальянской студии Baldanzi & Novelli designers. Эстетичный дизайн, изогнутые формы и натуральные элементы, которые переносятся в офис и придают помещению больше уюта.

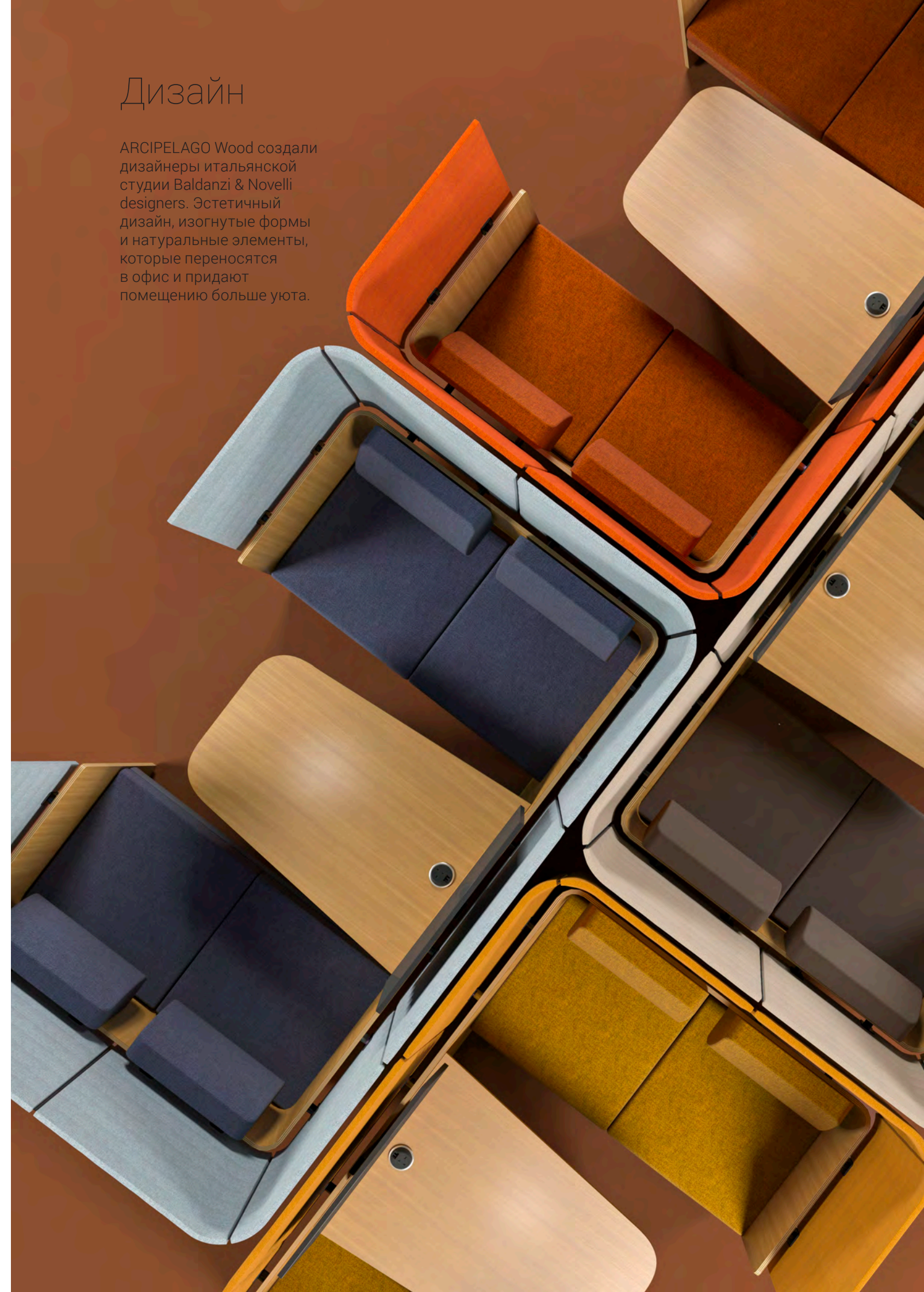



Функциональ- НОСТЬ

Здесь также можно повесить экран, отображающий любую информацию, которая может понадобиться Вам для деловой встречи или совещания. Кроме того, здесь Вы сможете подзарядить любые необходимые для работы устройства, ведь в столе имеется штепсельная розетка с USB-разъемами типа А+С.

213

Комфорт

Создатели этого мягкого сиденья — дизайнеры студии Baldanzi & Novelli designers сравнивают его с островом, дающим естественное убежище. Высокие перегородки позволяют с легкостью дистанцироваться от окружающего шума и создать комфортное личное пространство с удобными местами для сидения.

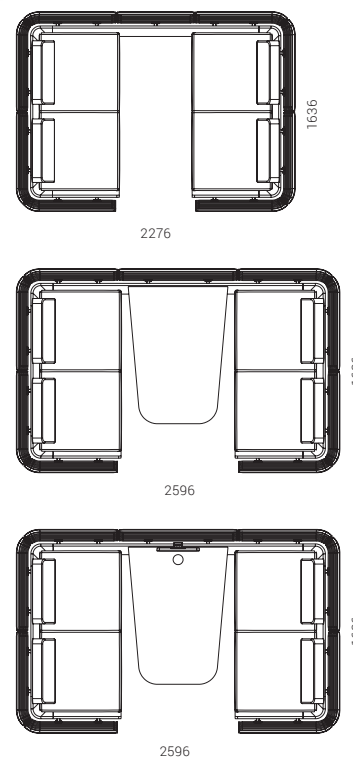

АКУСТИЧЕСКАЯ
МЕБЕЛЬ



СТУЛЬЯ

РАБОЧИЕ СТУЛЬЯ



SURF
> 216



EVA
> 234



DIVA
> 242



WIND
> 222



EVA.II
> 236



AURA
> 244



NORTH CAPE
> 230



MOON
> 240

ВЫСОКИЕ РАБОЧИЕ СТУЛЬЯ



WOBBY
> 246



WIND
> 250

СТУЛЬЯ ДЛЯ РУКОВОДИТЕЛЕЙ



NORTH CAPE
> 254



AURA
> 260



EVA.II
> 262

216

217

СТУЛЬЯ ДЛЯ ПОСЕТИТЕЛЕЙ, СТОЛОВЫХ И КОНФЕРЕНЦ-ЗАЛОВ

ВЫСОКИЕ СТУЛЬЯ



TWIST&SIT
> 272



WIND
> 268



EVA
> 298



TWIST&SIT
> 302



NORTH CAPE
> 276



MOON
> 288



AURA
> 300



POLYTONE-L
> 304

218



POLYTONE-C
> 282



MOON Wood
> 292



DIVA
> 301

219



MOON
> 306



POLYTONE-L
> 284



WAIT
> 294



MOON Wood
> 306



POLYTONE-O
> 286



GAMA
> 296



WAIT
> 308

Стильный дизайн
и несомненный
комфорт при
сидении

Когда дело доходит до комфорта и стиля, не стоит идти на компромиссы, ведь SURF может предложить Вам оба эти качества. Его основной отличительной особенностью является привлекательный силуэт спинки, напоминающий парус для виндсерфинга. Спинка и поясничная опора были созданы немецким дизайнером Юстусом Кольбергом.



220

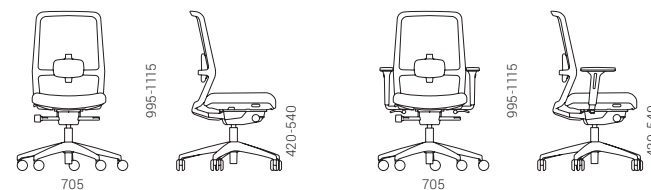

Уникальная сетка

Дизайн сетки сочетает в себе функциональность и эстетически привлекательный внешний вид. Она изготовлена из воздухопроницаемого, легкого и мягкого материала, имеющего особую трехмерную структуру. Широкая цветовая палитра сетки расширяет возможности для создания наиболее подходящих сочетаний.



Найдите свой уровень комфорта

Рабочее кресло SURF обеспечивает более высокий уровень комфорта, позволяя пользователям оставаться сосредоточенными даже после долгих часов работы.



222



МЕХАНИЗМ
СИНХРОНИЗАЦИИ



ОГРАНИЧИТЕЛЬ
ХОДА СПИНКИ



ПОЗИЦИИ
ФИКСАЦИИ

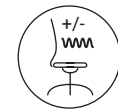

РЕГУЛИРОВКА
НАТЯЖЕНИЯ

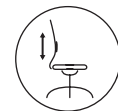

РЕГУЛИРУЕМАЯ
ПОЯСНИЧНАЯ
ОПОРА

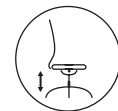

ПНЕВМАТИЧЕСКОЕ
РЕГУЛИРОВАНИЕ
ВЫСОТЫ

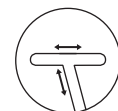

РЕГУЛИРУЕМЫЕ
ПОДЛОКОТНИКИ



РАБОЧИЕ
СТУЛЬЯ

РАБОЧИЕ
СТУЛЬЯ

RUNNER mesh
RM6

STEP Melange
L02

SURF

SURF

WIND

Дизайн Baldanzi & Novelli designers

> 254

ВЫСОКИЕ
РАБОЧИЕ
СТУЛЬЯ

> 268

СТУЛЬЯ ДЛЯ
ПОСЕТИТЕЛЕЙ,
СТОЛОВЫХ И
КОНФЕРЕНЦ-
ЗАЛОВ



Мы ощущали потребность придать этому продукту уникальность и исключительность — добавить элемент, делающий его особенным. Таким образом, у нас возникла идея создать опору для спины из прозрачного и гибкого материала и придать ей вместо технической формы антропоморфную, которая радовала бы глаз и была бы такой же прозрачной, как ветер, надувающий паруса кораблей и колышущий листья на деревьях.

Baldanzi & Novelli Designers

226



Офисное кресло WIND сочетает эргономичные свойства, функциональность и уникальный дизайн. Стандартные офисные кресла и офисные кресла с высокой спинкой, а также стулья для посетителей, предназначенные для динамичной, эффективной работы и сотрудничества, прекрасно подойдут для самых разнообразных пространств современного офиса, объединенных уникальным дизайном WIND.

228



WIND



Уникальная поясничная опора

Стулья WIND имеют уникальный дизайн и легко узнаваемую прозрачную поясничную поддержку в форме «X», которая не только является прекрасным акцентом рабочего стулья, но и выполняет чрезвычайно важную функцию — она регулируется по высоте и, благодаря эластичным свойствам силикона, адаптируется к форме спины пользователя, обеспечивая тем самым максимальный комфорт.

229

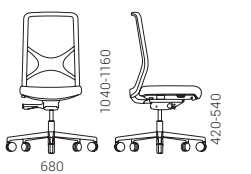
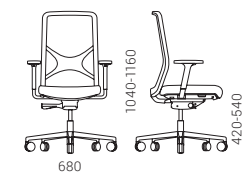
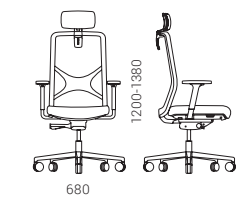
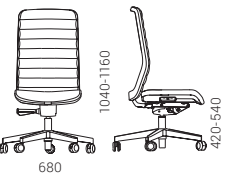

WIND

3 вида
СПИНОК

Кресла WIND имеют легко узнаваемую полупрозрачную поясничную поддержку в форме «X», которая не только является прекрасным акцентом рабочего кресла, но и выполняет чрезвычайно важную функцию — её можно отрегулировать по высоте и, благодаря эластичным свойствам силикона, она адаптируется к форме спины пользователя, обеспечивая тем самым максимальный комфорт.



Мелкоячеистая сетка



Сетка Runner

Сетка выделяется благодаря уникальной трехмерной структуре, которая придает этому стулу динамичный и неповторимый внешний вид. Эффектный, пропускающий воздух материал позволяет воздуху свободно циркулировать, предотвращая перегрев во время сидения. Легкая и мягкая сетка адаптируется к форме спины сидящего и позволяет чувствовать себя комфортно в течение всего рабочего дня.

Обтянутая сеткой спинка разрабатывалась с учетом принципов эргономичности сидений, чтобы обеспечить максимальный комфорт на рабочем месте. Полиуретановая вставка с уникальными горизонтальными швами с обеих сторон придает креслу более выразительный характер. Спинка также доступна с различными вариантами обивки.



Тканевое / кожаное покрытие



Плетеная сетка

Выбирайте спинку с уникальной плетеной сеткой, созданной итальянской студией дизайна Baldanzi & Novelli Designers. Для того чтобы еще больше усилить поясничную опору, которая придает креслу WIND еще больше исключительности, рисунок сетки имеет форму «X». Плетеная сетка изготавливается с применением передовых технологий, которые позволяют нам производить стулья с бесшовными углами спинки, стимулируя таким образом безотходное производство.

Простая, интуитивная
регулировка

Офисное кресло WIND помогает сохранять эргономически правильное положение при сидении и обеспечивает необходимую функциональность. Благодаря простой, интуитивной регулировке пользователь может адаптировать кресло под свои индивидуальные потребности и добиться длительного комфорта.



СИНХРОННЫЙ
МЕХАНИЗМ



ЧУВСТВИТЕЛЬНЫЙ
К ВЕСУ МЕХАНИЗМ



ВЫДВИЖНОЕ
СИДЕНЬЕ



ПОЗИЦИИ
ФИКСАЦИИ



ПОЯСНИЧНАЯ
ОПОРА



ПОДГОЛОВНИК

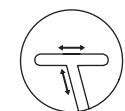

РЕГУЛИРУЕМЫЕ
ПОДЛОКОТНИКИ





NORTH CAPE

Дизайн Baldanzi & Novelli designers

> 258
СТУЛЬЯ ДЛЯ
РУКОВОДИТЕЛЕЙ

> 276
СТУЛЬЯ ДЛЯ
ПОСЕТИТЕЛЕЙ,
СТОЛОВЫХ И
КОНФЕРЕНЦ-
ЗАЛОВ

Стильный,
современный
и адаптивный

Дизайн NORTH CAPE – это набор простых, но в то же время строгих линий с нежными изгибами. Прямоугольная форма полиуретановых подлокотников гармонично сочетается со спинкой. Уникальный лаконичный изгиб спинки, плавно спускающийся к линии сиденья, создает деликатный силуэт стула, который уже стал индивидуальностью этого стула.

234



МЕХАНИЗМ
РЕГУЛИРОВКИ
НАКЛОНА КОЛЕН



РЕГУЛИРОВКА
НАТЯЖЕНИЯ



ПОЗИЦИИ
ФИКСАЦИИ



Когда встречаются две разные культуры с той же самой целью, рождается превосходный результат. Целью проекта было создать стул с уникальной индивидуальностью, который сочетал бы в себе и раскрыл итальянский и литовский стили вместе.

Baldanzi & Novelli designers

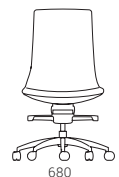
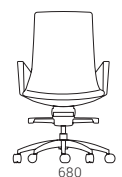



Рабочее кресло изысканного стиля

Название стула EVA – это женское имя древнееврейского происхождения, означающее „жизнь“ или иное значение „живая“. Именно таким и является это кресло, цельная спинка с сиденьем подчеркивают изысканность дизайна.



> 298

Стулья для
ПОСЕТИТЕЛЕЙ,
СТОЛОВЫХ И
КОНФЕРЕНЦ-
ЗАЛОВ

EVA рабочее кресло обладает наклонным механизмом, в сочетании с цельной спинкой и сиденьем, при наклоне назад, наклоняется все кресло. Для удобства пользователя, спинка надлена 4-мя позициями фиксации.



НАКЛОННЫЙ
МЕХАНИЗМ



РЕГУЛИРОВКА
НАТЯЖЕНИЯ



ПОЗИЦИИ
ФИКСАЦИИ



ПОЯСНИЧНАЯ
ОПОРА

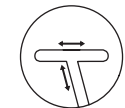

РЕГУЛИРУЕМЫЕ
ПОДЛОКОТНИКИ

238



Легко чувствовать себя удобно

Спинка стула, с легкой и воздухопроницаемой сетчатой тканью, подстраивается к изгибам спины и обеспечивает удобную опору, а также постоянную циркуляцию воздуха. Более плотная сетчатая ткань предоставляет более прочную опору для спины. Модель с регулируемой по высоте поясничной опорой – еще лучше подстраивается и поддерживает спину пользователя.

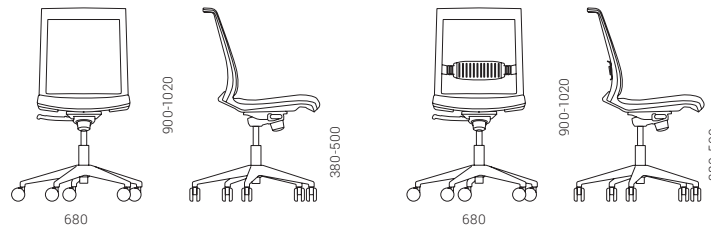

239



Современное и универсальное рабочее кресло

EVA.II – рабочее кресло прогрессивного и современного дизайна, которое, благодаря своей универсальности и высокой функциональности, является отличным выбором как для офиса так и для рабочего места дома.



240

EVA.II



СИНХРОННЫЙ
МЕХАНИЗМ



РЕГУЛИРОВКА
НАТЯЖЕНИЯ



ПОЗИЦИИ
ФИКСАЦИИ

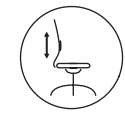

РЕГУЛИРУЕМАЯ
ПОЯСНИЧНАЯ
ОПОРА

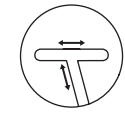

РЕГУЛИРУЕМЫЕ
ПОДЛОКОТНИКИ

Удобная поясничная опора

Более плотная сетчатая ткань предоставляет более прочную опору для спины. EVA.II кресло с регулируемой по высоте поясничной опорой – еще лучше подстраивается к форме спины пользователя.



241

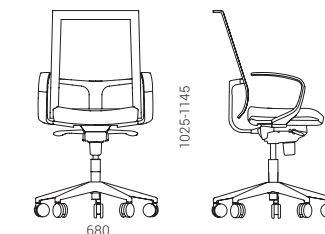
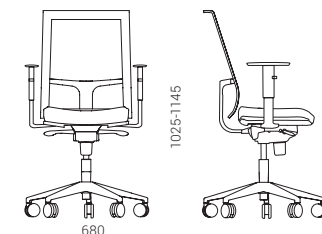

EVA.II



РАБОЧИЕ
СТУЛЬЯ

MOON

> 288
СТУЛЬЯ ДЛЯ
ПОСЕТИТЕЛЕЙ,
СТОЛОВЫХ И
КОНФЕРЕНЦ-
ЗАЛОВ

> 306
ВЫСОКИЕ
СТУЛЬЯ

Стулья MOON прекрасно вписываются в современную офисную среду, в которой не доминируют, но выбрав более яркое цветовое решение – могут стать стильным акцентом интерьера.



244

Для более
короткого
рабочего дня

Пользователь сможет быстро и легко отрегулировать стул для комфортного сидения и немедленно начать работу.



НАКЛОННЫЙ
МЕХАНИЗМ



РЕГУЛИРОВКА
НАТЯЖЕНИЯ

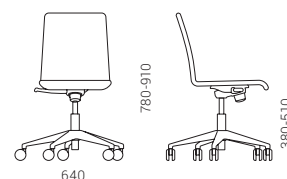

MOON

РАБОЧИЕ
СТУЛЬЯ



MOON

Гарантированная эргономичность

Основная цель этих эргономичных рабочих стульев — стать незаменимым помощником для пользователя в течение всего рабочего дня, обеспечивая динамичное положение тела, исключительный комфорт и простоту использования.

246



DIVA

> 301

СТУЛЬЯ ДЛЯ
ПОСЕТИТЕЛЕЙ,
СТОЛОВЫХ И
КОНФЕРЕНЦ-
ЗАЛОВ



Эти стулья доступны с черными полиамидным основанием и полированным алюминиевым основанием в форме пятиконечной звезды с роликами. Благодаря простому и интуитивно понятному дизайну стулья DIVA легко адаптируются к индивидуальным потребностям пользователей.

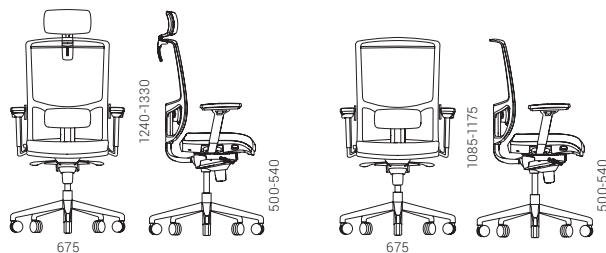

СИНХРОННЫЙ
МЕХАНИЗМ



РЕГУЛИРОВКА
НАТЯЖЕНИЯ

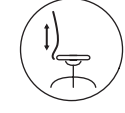

ПНЕВМАТИЧЕСКОЕ
РЕГУЛИРОВАНИЕ
ВЫСОТЫ



ВЫДВИЖНОЕ
СИДЕНЬЕ



ПОЗИЦИИ
ФИКСАЦИИ

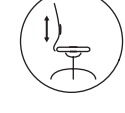

РЕГУЛИРУЕМАЯ
ПОЯСНИЧНАЯ
ОПОРА



ПОДГОЛОВНИК

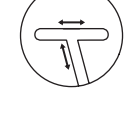

РЕГУЛИРУЕМЫЕ
ПОДЛОКОТНИКИ

247



DIVA

AURA

> 264
стулья для
руководителей

> 300
стулья для
посетителей,
столовых и
конференц-
залов

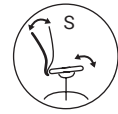

СИНХРОННЫЙ
МЕХАНИЗМ



РЕГУЛИРОВКА
НАТЯЖЕНИЯ



ПОЗИЦИИ
ФИКСАЦИИ



ВЫДВИЖНОЕ
СИДЕНЬЕ

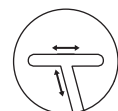

РЕГУЛИРУЕМЫЕ
ПОДЛОКОТНИКИ



Стул AURA предназначен для того, чтобы вы могли удобно расположиться в нём для работы и когда необходимо расслабиться. Сиденье и спинка мягкие и обеспечивают достаточно места, так обеспечивается комфорт для пользователя.

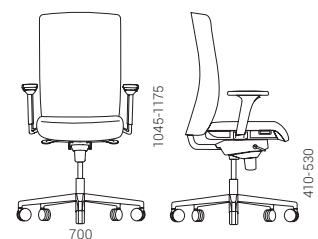

Идеальный партнер на рабочем месте

WOBVY балансирующий стул — это отличный выбор в поисках более активной и здоровой альтернативы рабочего кресла. Это идеальное решение для динамичной зоны или зоны сотрудничества. Верхняя часть стула слегка качается и движется, вторя движениям пользователя, поэтому стул можно использовать и как опору стоя. Таким образом можно менять положение тела не отвлекая внимание от важных дел. Благодаря актуальному и современному дизайну, этот стул легко подстроить к любому офисному пространству.

250



Уникальная система балансирования

Отличительная черта WOBVY стульев — уникальная система балансирования, subtly скрытая в базе из черного пластика. При помощи этой системы, сиденье стула может наклоняться по всем направлениям до угла 8°, а также вращаться на 360° градусов вокруг своей оси.

Безопасность и легкость регулирования

Цилиндр для регулировки высоты сиденья, легко адаптируется к рабочему месту любой высоты. С помощью кожаного ремня, высота сиденья меняется с 600 мм до 850 мм. Благодаря не скользящей основе, база стула всегда остаётся стабильной, а используемые высококачественные материалы при производстве стула, обеспечат безопасное и долговременное использование.



251

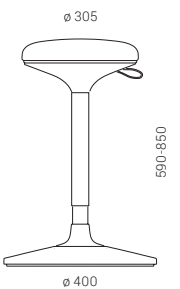

Исключительная функциональность

WOBBY стул свободно комплектуется и со столами с регулировкой высоты, и с высокими столами для совещаний. Благодаря своей компактности, этот стул также подойдёт к SILENT ROOM акустической мебели различных размеров и к небольшим пространствам для совещаний. Сиденье WOBBY изготовлено из отлитой формы полиуретана и покрывается различными гобеленами, искусственной или натуральной кожей.

252

SYNERGY
S68



253

ERA
009

SYNERGY
S68



Гибкая и динамичная рабочая обстановка

Эргономические стандарты для современного офиса постоянно меняются, также как и восприятие того, какая обстановка лучше всего подходит для эффективной работы, обеспечения комфорта и благополучия сотрудников. Однако ясно одно — очень важно двигаться и не оставаться слишком долго в одном положении. Высокие рабочие стулья WIND хороши тем, что их можно легко адаптировать к самым разным рабочим местам, включая столы для работы сидя и стоя, высокие столы и мебель для приемной.



РЕГУЛИРУЕМАЯ
ПОЯСНИЧНАЯ ОПОРА

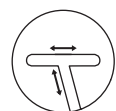

РЕГУЛИРУЕМЫЕ
ПОДЛОКОТНИКИ

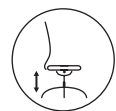

ПНЕВМАТИЧЕСКОЕ
РЕГУЛИРОВАНИЕ
ВЫСОТЫ

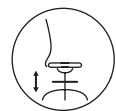

РЕГУЛИРУЕМАЯ
ПО ВЫСОТЕ ОПОРА
ДЛЯ НОГ

254

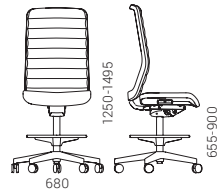
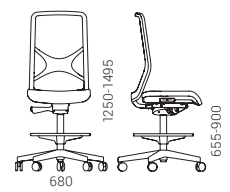
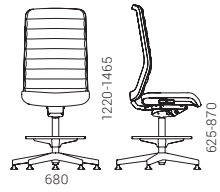
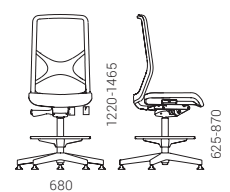

ВЫСОКИЕ РАБОЧИЕ СТУЛЬЯ

Теперь Вы будете сидеть удобно и надежно

Благодаря мягкому сиденью удобной формы и эргономичной сетчатой спинке в стуле WIND приятно сидеть и хочется оставаться в нем подольше. Регулируемая по высоте опора для ног в форме кольца позволит отрегулировать стул в соответствии с вашим ростом, чтобы Вы могли сидеть правильно, без изнуряющих болей в области спины и шеи. Безопасность и устойчивость кресла гарантируют ролики, которые автоматически фиксируются, как только Вы сядете на стул.

256

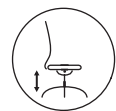

ПНЕВМАТИЧЕСКОЕ РЕГУЛИРОВАНИЕ ВЫСОТЫ

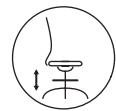

РЕГУЛИРУЕМАЯ ПО ВЫСОТЕ ОПОРА ДЛЯ НОГ

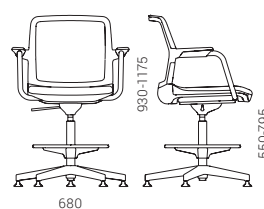
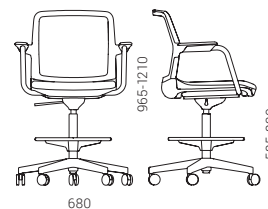

WIND

ВЫСОКИЕ РАБОЧИЕ СТУЛЬЯ



WIND

СТУЛЬЯ ДЛЯ
РУКОВО-
ДИТЕЛЕЙ

NORTH CAPE

Дизайн Baldanzi & Novelli designers

> 234
РАБОЧИЕ
СТУЛЬЯ

> 276
СТУЛЬЯ ДЛЯ
ПОСЕТИТЕЛЕЙ,
СТОЛОВЫХ И
КОНФЕРЕНЦ-
ЗАЛОВ

Гармония современной
элегантности и комфорта

Создавая рабочее место для руководителя со стульями
NORTH CAPE, обеспечите не только стильное рабочее
пространство, но и комфортные условия для сидения.



reddot winner 2021
office design

258

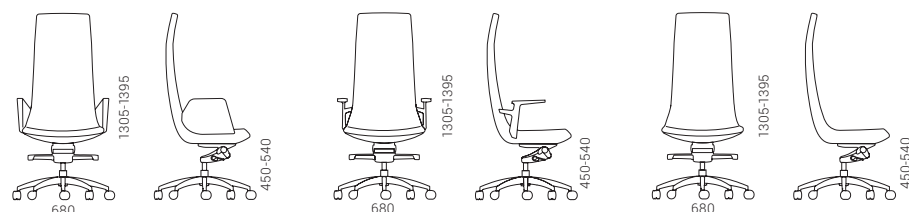

NORTH CAPE

СТУЛЬЯ ДЛЯ
РУКОВО-
ДИТЕЛЕЙ



NORTH CAPE

СТУЛЬЯ ДЛЯ РУКОВО- ДИТЕЛЕЙ



МЕХАНИЗМ
РЕГУЛИРОВКИ
НАКЛОНА КОЛЕН



РЕГУЛИРОВКА
НАТЯЖЕНИЯ



ПОЗИЦИИ
ФИКСАЦИИ

Создавайте разные образы

Для реализации желаемой стилистики рабочего места руководителя возможен выбор из двух моделей – один из которых радует глаз лаконичным, простым, но элегантным дизайном, другой – неопровержимо более солидным силуэтом, с гораздо более мягкой спинкой и сиденьем, а также с уникальным горизонтальным рисунком обшивки.

260

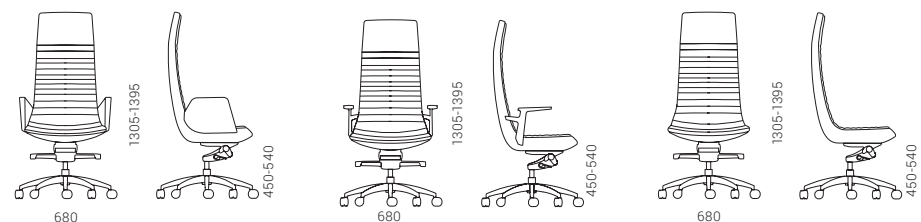

СТУЛЬЯ ДЛЯ
РУКОВО-
ДИТЕЛЕЙ



СТУЛЬЯ ДЛЯ
РУКОВО-
ДИТЕЛЕЙ

AURA

> 248

РАБОЧИЕ
СТУЛЬЯ

> 300

СТУЛЬЯ ДЛЯ
ПОСЕТИТЕЛЕЙ,
СТОЛОВЫХ И
КОНФЕРЕНЦ-
ЗАЛОВ

Хорошая аура
на работе важна,
как и погода

Стул для руководителя AURA гармонично сочетает в себе неподвластный времени универсальный дизайн и удобное сиденье, которое обеспечивают эргономичные функции стула и просторная часть сиденья.

СТУЛЬЯ ДЛЯ
РУКОВО-
ДИТЕЛЕЙ



СИНХРОННЫЙ
МЕХАНИЗМ



РЕГУЛИРОВКА
НАТЯЖЕНИЯ



ПОЗИЦИИ
ФИКСАЦИИ



ВЫДВИЖНОЕ
СИДЕНЬЕ



ПОДГОЛОВНИК

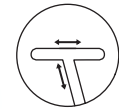

РЕГУЛИРУЕМЫЕ
ПОДЛОКОТНИКИ

264

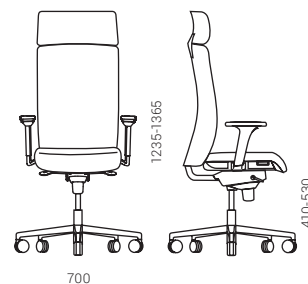

AURA

265



AURA

Универсальное кресло руководителя

EVA.II – рабочее кресло прогрессивного и современного дизайна, которое благодаря своей универсальности и высокой функциональности является отличным выбором как для офиса так и для рабочего места дома. Этот стул легко адаптировать к различным потребностям пользователя.

266



Удобная поясничная опора и подголовник

Спинка стула, с легкой и воздухопроницаемой сетчатой тканью, подстраивается к изгибам спины и обеспечивает удобную опору, а также постоянную циркуляцию воздуха. Более плотная сетчатая ткань предоставляет более прочную опору для спины. Модель кресла руководителя также обладает изготовленным из мягкого полиуретана подголовником, который во время долгих рабочих часов помогает снять напряжение с мышц шеи и головы.

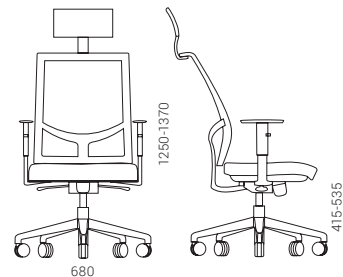

Всевозможные вариации и стили

Создайте желаемый EVA.II стиль, сочетая корпус, сетчатую ткань спинки, цвет сидения и базу.



СИНХРОННЫЙ
МЕХАНИЗМ



РЕГУЛИРОВКА
НАТЯЖЕНИЯ



ПОЗИЦИИ
ФИКСАЦИИ

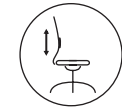

РЕГУЛИРУЕМАЯ
ПОЯСНИЧНАЯ
ОПОРА



ПОДГОЛОВНИК

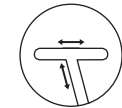

РЕГУЛИРУЕМЫЕ
ПОДЛОКОТНИКИ

267

СТУЛЬЯ ДЛЯ
ПОСЕТИТЕЛЕЙ,
СТОЛОВЫХ И
КОНФЕРЕНЦ-
ЗАЛОВ

WIND

Дизайн Baldanzi & Novelli designers

> 226 РАБОЧИЕ
СТУЛЬЯ

> 254 ВЫСОКИЕ
РАБОЧИЕ
СТУЛЬЯ

СТУЛЬЯ ДЛЯ
ПОСЕТИТЕЛЕЙ,
СТОЛОВЫХ И
КОНФЕРЕНЦ-
ЗАЛОВ

Целостный,
но в то же время
уникальный дизайн

Одной из таких ключевых особенностей является целостность, включающая в себя структуру спинки и подлокотников, а также обтянутое гобеленом сиденье.

268



WIND

Настоящий офисный
«хамелеон»



На четырех ножках

В форме четырехугольник
звезды

Консольная рама

В форме пятиконечной
звезды

269



СКЛАДИРУЕМЫЕ,
ШТАБЕЛИРУЕМЫЕ
СТУЛЬЯ

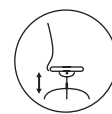

ПНЕВМАТИЧЕСКОЕ
РЕГУЛИРОВАНИЕ
ВЫСОТЫ

Стулья для посетителей WIND невероятно универсальны и идеально подходят для конференц-залов, комнат для встреч и зон ожидания. Мы предлагаем четыре вида оснований, которые можно легко адаптировать к различным офисным сценариям.

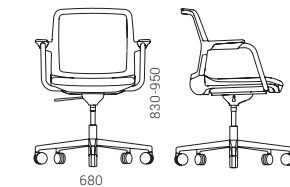
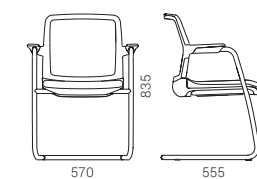
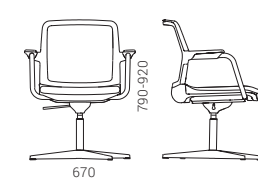
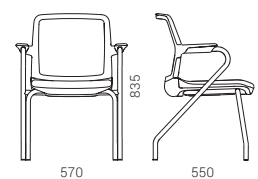

WIND

СТУЛЬЯ ДЛЯ
ПОСЕТИТЕЛЕЙ,
СТОЛОВЫХ И
КОНФЕРЕНЦ-
ЗАЛОВ

СТУЛЬЯ ДЛЯ
ПОСЕТИТЕЛЕЙ,
СТОЛОВЫХ И
КОНФЕРЕНЦ-
ЗАЛОВ



WIND

WIND

СТУЛЬЯ ДЛЯ
ПОСЕТИТЕЛЕЙ,
СТОЛОВЫХ И
КОНФЕРЕНЦ-
ЗАЛОВ

TWIST&SIT

Дизайн Кристина Странд и Нильс Хвасс

> 302
ВЫСОКИЕ
СТУЛЬЯ
> 314
> 316
> 320
> 324
МЕБЕЛЬ
МЯГКАЯ



Элегантная разделенная спинка делает стулья еще более комфортными, но в то же время каждый стул производит впечатление предмета современного искусства.

Кристина Странд и Нильс Хвасс

272



TWIST&SIT

Исключительный
характер и
свобода стиля

СТУЛЬЯ ДЛЯ
ПОСЕТИТЕЛЕЙ,
СТОЛОВЫХ И
КОНФЕРЕНЦ-
ЗАЛОВ



273



СКЛАДИРУЕМЫЕ,
ШТАБЕЛИРУЕМЫЕ
СТУЛЬЯ

Вы сможете с легкостью адаптировать эти стулья к интерьеру вашего офиса, выбрав металлические ножки в индустриальном стиле или деревянные ножки в скандинавском стиле. Изогнутый корпус и эргономичное сиденье сделают процесс командной работы еще более комфортным.

Стулья TWIST&SIT можно использовать по одному или большими группами, т. к. они будут отлично смотреться в любом помещении, будь то приемная, конференц-зал или комната для встреч и переговоров.

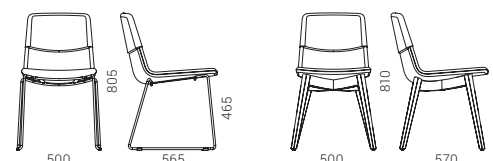

TWIST&SIT

СТУЛЬЯ ДЛЯ
ПОСЕТИТЕЛЕЙ,
СТОЛОВЫХ И
КОНФЕРЕНЦ-
ЗАЛОВ

СТУЛЬЯ ДЛЯ
ПОСЕТИТЕЛЕЙ,
СТОЛОВЫХ И
КОНФЕРЕНЦ-
ЗАЛОВ

SYNERGY
S62

SYNERGY
S61

VELITO
GT9

СТУЛЬЯ ДЛЯ
ПОСЕТИТЕЛЕЙ,
СТОЛОВЫХ И
КОНФЕРЕНЦ-
ЗАЛОВ

NORTH CAPE

Дизайн Baldanzi & Novelli designers

> 234
РАБОЧИЕ
СТУЛЬЯ

> 258
СТУЛЬЯ ДЛЯ
РУКОВО-
ДИТЕЛЕЙ

Стулья для посетителей NORTH CAPE изысканные и стильные, поэтому они идеально подходят для представления компании, принимая гостей в залах заседаний и в других предназначенных зонах для приёма.



276

NORTH CAPE

2 размера для разных нужд

Стулья с низкой спинкой без подлокотников, они идеально подходят для удобного сидения в приёмных или в небольших помещениях для встреч. В более просторных залах для заседаний, где проводятся длительные, или очень важные встречи, предназначены стулья, сиденье которых повторяет размеры и пропорции рабочих стульев, а также возможность выбора подлокотников.



СТУЛЬЯ ДЛЯ
ПОСЕТИТЕЛЕЙ,
СТОЛОВЫХ И
КОНФЕРЕНЦ-
ЗАЛОВ

3 варианта оснований на выбор



277

Стулья для посетителей NORTH CAPE включают выбор 3 разных оснований, которые предназначены для различных потребностей и для разных рабочих зон. Вращающаяся, полированная алюминиевая основа на 4-х ногах придает стулу элегантность и солидность. Стулья с основанием этого типа создают репрезентативный образ и могут украсить зону для приёма гостей, а также важные переговорные зоны. Стулья с ползьями или с основой на четырёх ножках удобно использовать в маленьких и уютных зонах для совещаний.

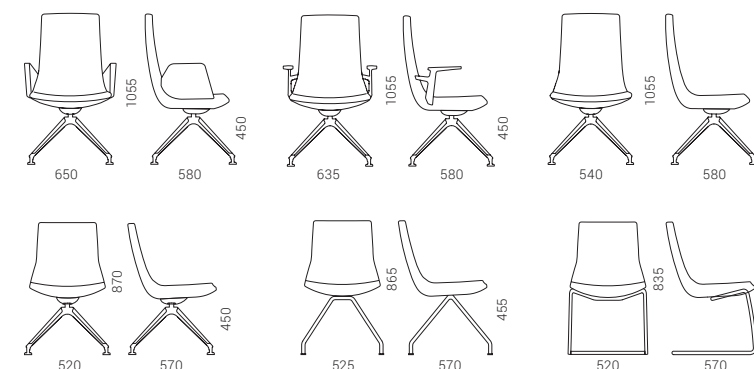

NORTH CAPE

СТУЛЬЯ ДЛЯ
ПОСЕТИТЕЛЕЙ,
СТОЛОВЫХ И
КОНФЕРЕНЦ-
ЗАЛОВ

СТУЛЬЯ ДЛЯ
ПОСЕТИТЕЛЕЙ,
СТОЛОВЫХ И
КОНФЕРЕНЦ-
ЗАЛОВ



СТУЛЬЯ ДЛЯ
ПОСЕТИТЕЛЕЙ,
СТОЛОВЫХ И
КОНФЕРЕНЦ-
ЗАЛОВ

POLYTONE

> 282

> 284

> 286

СТУЛЬЯ ДЛЯ
ПОСЕТИТЕЛЕЙ, СТОЛОВЫХ
И КОНФЕРЕНЦ-ЗАЛОВ

> 304

ВЫСОКИЕ
СТУЛЬЯ

В современном
рабочем ритме

Современная рабочая обстановка — это не только комфортное и эргономичное персональное рабочее место, но и широчайший спектр функций, в центре которого находится практичный, функциональный и стильный стул. Коллекция POLYTONE включает в себя три вида пластиковых стульев для посетителей, столовых и конференц-залов: POLYTONE-C, POLYTONE-L и POLYTONE-O.

280
Практичные и
долговечный
материал

Стулья POLYTONE изготовлены из высококачественного полипропиленового пластика. Пластик — один из самых универсальных материалов, пользующийся популярностью не только из-за цены, но и из-за прочности, долговечности и простоты в уходе.



POLYTONE

СТУЛЬЯ ДЛЯ
ПОСЕТИТЕЛЕЙ,
СТОЛОВЫХ И
КОНФЕРЕНЦ-
ЗАЛОВ

POLYTONE-C

Дизайн Sandonà и Sabrina Bettini

> 284

> 286

СТУЛЬЯ ДЛЯ
ПОСЕТИТЕЛЕЙ, СТОЛОВЫХ
И КОНФЕРЕНЦ-ЗАЛОВ

> 304

ВЫСОКИЕ
СТУЛЬЯ

Современная
классика

Это элегантная, современная классика, которая никогда не выйдет из моды. Она оживляет обстановку и создает уют как во время официальных встреч, так и во время неформального досуга.

Три вида оснований,
удовлетворяющих самые
разнообразные потребности

282

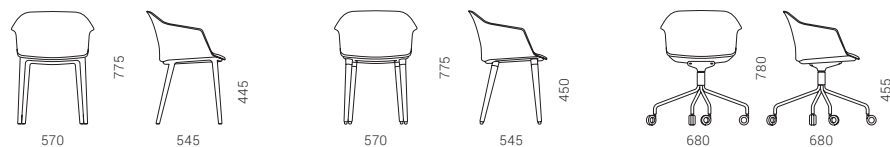

POLYTONE-C



283

POLYTONE-C

СТУЛЬЯ ДЛЯ
ПОСЕТИТЕЛЕЙ,
СТОЛОВЫХ И
КОНФЕРЕНЦ-
ЗАЛОВ

POLYTONE-L

Дизайн Scagnellato и Ferrarese Design

> 282

> 286

СТУЛЬЯ ДЛЯ
ПОСЕТИТЕЛЕЙ, СТОЛОВЫХ
И КОНФЕРЕНЦ-ЗАЛОВ

> 304

ВЫСОКИЕ
СТУЛЬЯ



СТУЛЬЯ ДЛЯ
ПОСЕТИТЕЛЕЙ,
СТОЛОВЫХ И
КОНФЕРЕНЦ-
ЗАЛОВ



284

Утонченный МИНИМАЛИЗМ

Стулья для посетителей, столовых и конференц-залов имеют утонченный минималистский дизайн, а широкий ассортимент вариантов оснований и высоты позволяет легко обустроить большие помещения.



СКЛАДИРУЕМЫЕ,
ШТАБЕЛИРУЕМЫЕ
СТУЛЬЯ



ПЛАНШЕТНЫЙ
ПОДЛОКОТНИК



НАКЛАДКИ

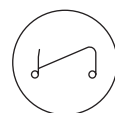

ТЕЛЕЖКА

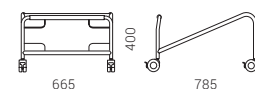
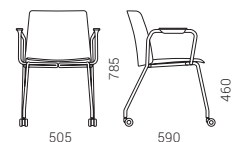
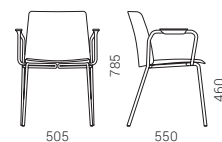
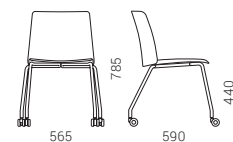
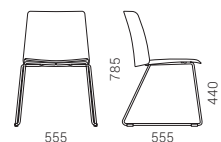
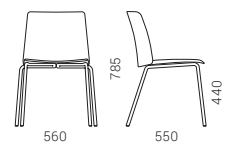

POLYTONE-L

POLYTONE-L

285

СТУЛЬЯ ДЛЯ
ПОСЕТИТЕЛЕЙ,
СТОЛОВЫХ И
КОНФЕРЕНЦ-
ЗАЛОВ

POLYTONE-0

Дизайн Orlandini Design

> 282

> 284

СТУЛЬЯ ДЛЯ
ПОСЕТИТЕЛЕЙ, СТОЛОВЫХ
И КОНФЕРЕНЦ-ЗАЛОВ

> 304

ВЫСОКИЕ
СТУЛЬЯ

Стильный офис
в любую погоду

Этот изящный, эргономичный и компактный стул выполнен из пластика, поэтому будет очень стильно смотреться не только в помещении, но и снаружи. Причем это универсальный выбор как с точки зрения использования, так и с точки зрения ухода.



reddot award 2017
winner



286

Переработанный
пластик

Мы продолжаем вносить свой вклад в развитие экологически устойчивых проектов, предлагая версии стульев черного и светло-серого цветов, изготовленные из 100 % переработанного пластика — совокупности повторно используемых материалов, таких как промышленные и бытовые отходы.



СКЛАДИРУЕМЫЕ,
ШТАБЕЛИРУЕМЫЕ
СТУЛЬЯ

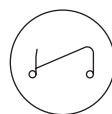

ТЕЛЕЖКА

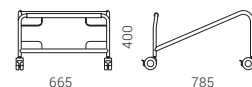
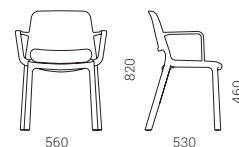
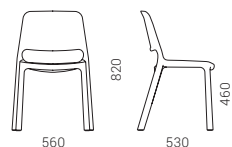

POLYTONE-0

POLYTONE-0



СТУЛЬЯ ДЛЯ
ПОСЕТИТЕЛЕЙ,
СТОЛОВЫХ И
КОНФЕРЕНЦ-
ЗАЛОВ

СТУЛЬЯ ДЛЯ
ПОСЕТИТЕЛЕЙ,
СТОЛОВЫХ И
КОНФЕРЕНЦ-
ЗАЛОВ

MOON

> 244 РАБОЧИЕ
СТУЛЬЯ

> 306 ВЫСОКИЕ
СТУЛЬЯ

Стулья для конференций
лёгкого минималистичного
силуэта

288

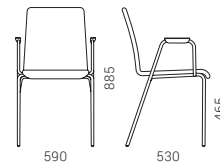
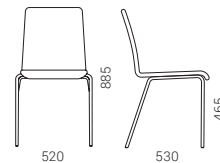
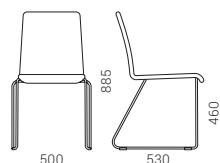

MOON

Постоянные участники конференций

Лёгкой конструкции стулья для посетителей MOON являются особо удобным выбором для конференцзалов или залов для обучений. Стулья легко сгруппировать в аккуратные ряды, используя коннекторы.



289

Они очень компактные и легко штабелируемые один на другой (до 5 шт.). Это экономит Ваше офисное пространство и делает транспортировку более удобной. Также для удобства пользователя, можно дополнительно выбрать складной столик, который крепится к стульям с подлокотниками.



MOON

СТУЛЬЯ ДЛЯ ПОСЕТИТЕЛЕЙ, СТОЛОВЫХ И КОНФЕРЕНЦ-ЗАЛОВ

Два типа оснований

Стулья для совещаний MOON доступны со стальными основаниями двух видов: традиционной рамой на четырех ножках или очень тонкой, элегантной рамой на салазках. Салазочная рама имеет пластиковые накладки, которые позволяют перемещать стул, не повреждая напольного покрытия.



СКЛАДИРУЕМЫЕ, ШТАБЕЛИРУЕМЫЕ СТУЛЬЯ



ПЛАНШЕТНЫЙ ПОДЛОКОТНИК



НАКЛАДКИ

290



MOON



MOON

СТУЛЬЯ ДЛЯ
ПОСЕТИТЕЛЕЙ,
СТОЛОВЫХ И
КОНФЕРЕНЦ-
ЗАЛОВ

MOON Wood

> 306
ВЫСОКИЕ
СТУЛЬЯ

СТУЛЬЯ ДЛЯ
ПОСЕТИТЕЛЕЙ,
СТОЛОВЫХ И
КОНФЕРЕНЦ-
ЗАЛОВ



СКЛАДИРУЕМЫЕ,
ШТАБЕЛИРУЕМЫЕ
СТУЛЬЯ



ПЛАНШЕТНЫЙ
ПОДЛОКОТНИК



НАКЛАДКИ

Нужен перерыв?
Никаких
проблем!

Моноблочная конструкция спинки и сиденье изготовлена из фанеры. Благодаря высококачественным материалам стулья для посетителей MOON Wood прекрасно подойдут для офисных пространств, в которых сотрудники отдыхают, едят или делают перерыв на чашечку кофе. Не беспокойтесь, если стулья испачкаются, ведь эти поверхности легко чистить.

292

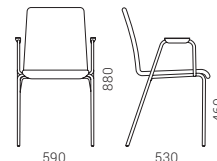
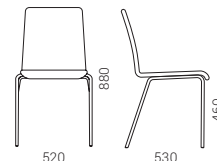
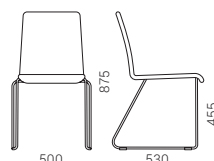

СТУЛЬЯ ДЛЯ
ПОСЕТИТЕЛЕЙ,
СТОЛОВЫХ И
КОНФЕРЕНЦ-
ЗАЛОВ

WAIT

> 308
ВЫСОКИЕ
СТУЛЬЯ

Игривая
практичность

Благодаря современному внешнему виду, легкой и прочной конструкции, а также материалам, из которых они изготовлены, стулья WAIT идеально подходят для конференц-залов, учебных помещений и офисных пространств, где встречают посетителей, едят или отдыхают.



294



Вы сможете выбирать из целого ряда вариантов пластика, гобелена и кожзаменителя, которые помогут оживить любой интерьер.

WAIT

СТУЛЬЯ ДЛЯ
ПОСЕТИТЕЛЕЙ,
СТОЛОВЫХ И
КОНФЕРЕНЦ-
ЗАЛОВ



СКЛАДИРУЕМЫЕ,
ШТАБЕЛИРУЕМЫЕ
СТУЛЬЯ



ПЛАНШЕТНЫЙ
ПОДЛОКОТНИК

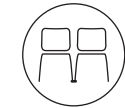

НАКЛАДКИ

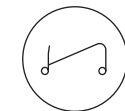

ТЕЛЕЖКА



295

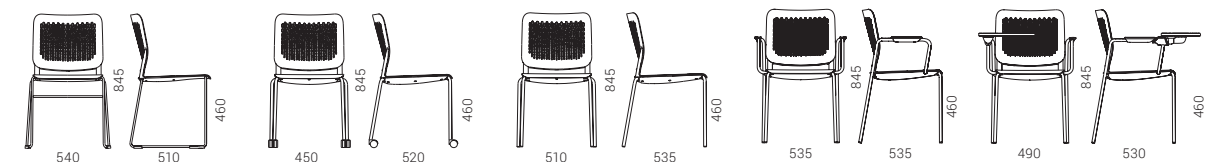
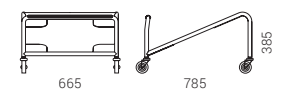

WAIT

СТУЛЬЯ ДЛЯ
ПОСЕТИТЕЛЕЙ,
СТОЛОВЫХ И
КОНФЕРЕНЦ-
ЗАЛОВ

GAMA

В любом месте,
в любое время

Он был создан для тех, кто ценит
комфорт, простой в использовании
стиль и функциональность.



296

Различные
функции для
разных нужд



СКЛАДИРУЕМЫЕ,
ШТАБЕЛИРУЕМЫЕ
СТУЛЬЯ

Система стульев GAMA включает три разные стальные основания — традиционное основание на четырех ножках, основание в форме консольной рамы для большего удобства при сидении, и основание на четырех ножках с роликами для более удобного перемещения стула. Все основания могут иметь хромированное или порошковое покрытие (металлическое или черное).

Спинка стула может быть обтянута тканью или сеткой.

Эти стулья прекрасно складываются друг в друга (до шести стульев), поэтому их легко хранить и транспортировать. Кроме того, они помогают оптимизировать пространство.

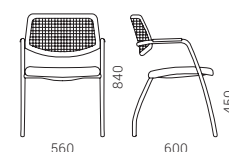
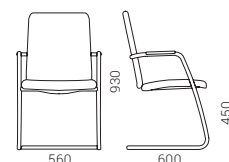
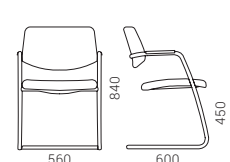
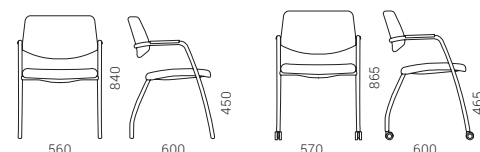

GAMA

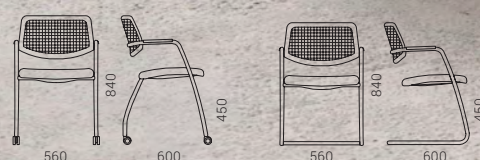

GAMA

СТУЛЬЯ ДЛЯ
ПОСЕТИТЕЛЕЙ,
СТОЛОВЫХ И
КОНФЕРЕНЦ-
ЗАЛОВ

EVA

> 238

РАБОЧИЕ
СТУЛЬЯ

Стул для
посетителей легких
и грациозных
очертаний

Для удобных
совещаний

Спинку стула для посетителей можно сочетать с легкой и воздухопроницаемой сетчатой тканью, которая обеспечивает удобную опору и постоянную циркуляцию воздуха, или сочетать с плотной сетчатой тканью предоставляющей более прочную опору для спины. Хромированные ползья стула из гибкой стали обеспечивают комфорт во время долгих и интенсивных совещаний. В момент расслабления, можно легко покачаться на стуле.

298



Компактность

Стулья для посетителей EVA, можно легко штабелировать один на другой (до 3 шт.)



СКЛАДИРУЕМЫЕ,
ШТАБЕЛИРУЕМЫЕ
СТУЛЬЯ

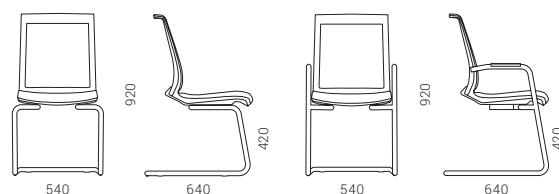

EVA

EVA



СТУЛЬЯ ДЛЯ
ПОСЕТИТЕЛЕЙ,
СТОЛОВЫХ И
КОНФЕРЕНЦ-
ЗАЛОВ

AURA

> 248 РАБОЧИЕ
СТУЛЬЯ

> 265 СТУЛЬЯ ДЛЯ
РУКОВОДИТЕЛЕЙ



- СКЛАДИРУЕМЫЕ,
ШТАБЕЛИРУЕМЫЕ
СТУЛЬЯ
- ПНЕВМАТИЧЕСКОЕ
РЕГУЛИРОВАНИЕ
ВЫСОТЫ

300

Легко адаптируемый
дизайн

Из-за широкого цветового спектра gobеленов и кожи, вы сможете придать необходимый вам характер для стульев для посетителей – от сдержанного, легко адаптируемого в различных офисах, до исключительного, привлекаемого глаз.

4 типа оснований

В зависимости от ситуации, вы можете выбрать стулья для посетителей с четырьмя различными основаниями. Все они хромированные, поэтому будет легко адаптировать их к различным цветам или к выбранному материалу стула.

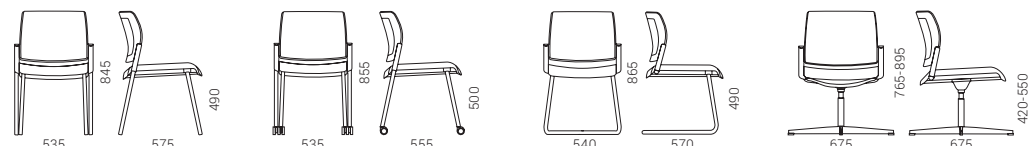

AURA

DIVA

> 246 РАБОЧИЕ
СТУЛЬЯ

СТУЛЬЯ ДЛЯ
ПОСЕТИТЕЛЕЙ,
СТОЛОВЫХ И
КОНФЕРЕНЦ-
ЗАЛОВ



Тонкие линии,
утонченный и
современный
дизайн

301

Эти стулья доступны с черным полиамидным основанием или полированным алюминиевым основанием с роликами. Благодаря простому и интуитивно понятному дизайну стулья DIVA легко адаптируются к индивидуальным потребностям пользователей.

- НАКЛОННЫЙ
МЕХАНИЗМ
- РЕГУЛИРОВКА
НАТЯЖЕНИЯ
- ПНЕВМАТИЧЕСКОЕ
РЕГУЛИРОВАНИЕ
ВЫСОТЫ

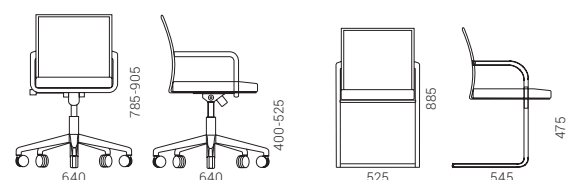

DIVA

ВЫСОКИЕ
СТУЛЬЯ

TWIST&SIT

Дизайн Кристина Странд и Нильс Хвасс

> 272

СТУЛЬЯ ДЛЯ
ПОСЕТИТЕЛЕЙ,
СТОЛОВЫХ И
КОНФЕРЕНЦ-ЗАЛОВ

> 314

> 316

> 320

> 324

МЕБЕЛЬ
МЯГКАЯ

302



Эти стулья, имеющие скандинавский дизайн, прекрасно подойдут для высоких столов в зонах отдыха, кафетериях и помещениях для командной работы. Они наверняка понравятся сотрудникам, желающим перекусить, выпить кофе или просто побыть в компании коллег. Эргономичные изгибы сиденья и спинки обеспечивают дополнительный комфорт. Вы можете выбирать разные цветовые сочетания обивки стульев, а также металлические или деревянные ножки. Контрастные цвета придадут вашим стульям TWIST&SIT ощущение уникальности и исключительности.

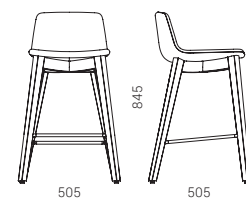
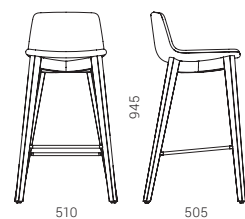
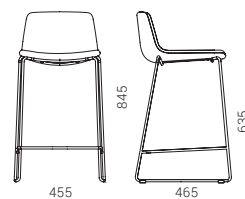
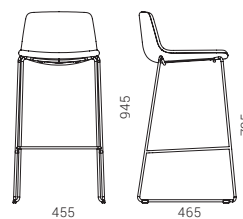

TWIST&SIT

ВЫСОКИЕ
СТУЛЬЯ



TWIST&SIT

ВЫСОКИЕ
СТУЛЬЯ

POLYTONE-L

Дизайн Scagnellato и Ferrarese Design

> 282

> 284

> 286

СТУЛЬЯ ДЛЯ
ПОСЕТИТЕЛЕЙ,
СТОЛОВЫХ И
КОНФЕРЕНЦ-
ЗАЛОВ

Модные
однотонные
комбинации

Пластиковое сиденье и металлическая основа одного цвета. Это помогает создать впечатление целостности. Пять цветов, включая модные сейчас пастельные тона, призваны создавать лаконичные монохромные сочетания.

304



Фиксированная
подушка для
большого комфорта

Для большего комфорта при длительном сидении мы предлагаем вариант с фиксированной подушкой. Широкий ассортимент обивки гарантирует безграничные возможности сочетания цветов подушки и пластика.



ВОЗМОЖНОСТЬ
ШТАБЕЛИРОВАНИЯ

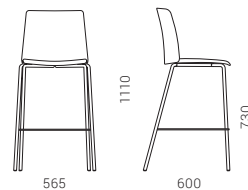

POLYTONE-L

ВЫСОКИЕ
СТУЛЬЯ



305

POLYTONE-L

ВЫСОКИЕ
СТУЛЬЯ

MOON

> 244
РАБОЧИЕ
СТУЛЬЯ

> 288
СТУЛЬЯ ДЛЯ
ПОСЕТИТЕЛЕЙ,
СТОЛОВЫХ И
КОНФЕРЕНЦ-
ЗАЛОВ



Высокие стулья MOON — это универсальный вариант, ведь их можно использовать для самых разных целей: в зонах отдыха или обеденных зонах, а также для коротких встреч и совещаний.

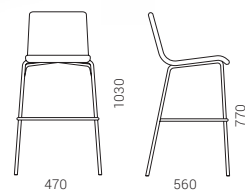

ВЫСОКИЕ
СТУЛЬЯ

306

MOON Wood

> 292

СТУЛЬЯ ДЛЯ
ПОСЕТИТЕЛЕЙ,
СТОЛОВЫХ И
КОНФЕРЕНЦ-
ЗАЛОВ

Если Вы черпаете вдохновение у природы, для вашего офиса прекрасно подойдут стулья из резной фанеры, покрытые древесиной бука или дуба, а с помощью стульев, покрытых белым ламинатом или древесиной бука, выкрашенной в черный цвет, Вы создадите в своем офисе минималистский стиль.



ВОЗМОЖНОСТЬ
ШТАБЕЛИРОВАНИЯ

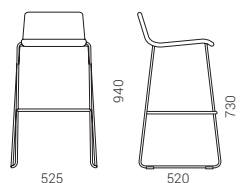

Игривый, но
в то же время
практичный
стул

Стулья WAIT — это современные, практичные и легкие, но при этом прочные стулья для зон ожидания. Изящная перфорированная спинка обеспечивает циркуляцию воздуха. Эти стулья представляют собой игривое сочетание двух материалов — ткани и пластика. Выберите одну из двух моделей: стул, спинка и сиденье которых изготовлены из пластика, или стул, в котором спинка из перфорированного пластика сочетается с сиденьем, обтянутым гобеленом или кожей для большего удобства при сидении.

308



309

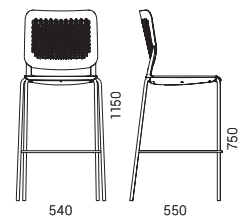

МЯГКАЯ МЕБЕЛЬ

ДИВАНЫ

310



TWIST&SIT Soft
> 316



ARCIPELAGO
> 334



CUMULUS
> 345

НИЗКИЕ КРЕСЛА



SOFT ROCK
> 328



ARCIPELAGO
> 334



TWIST&SIT Soft
> 314



VEGAS
> 344



TWIST&SIT
> 320



CUMULUS
> 345

311

КРЕСЛА



TWIST&SIT
> 324



MEG
> 350



TULA
> 346



LUNA
> 351



DANAE
> 348



NORTH CAPE
> 276

МОДУЛЬНЫЕ СИСТЕМЫ



SOFT ROCK
> 328



ARCIPELAGO
> 334



JAZZ Chill Out
> 340



CUMULUS
> 345

ПУФЫ



GIRO
> 342



JAZZ Chill Out
> 340



ARCIPELAGO
> 334

TWIST&SIT Soft

Дизайн Кристина Странд и Нильс Хвасс

> 272
СТУЛЬЯ ДЛЯ
КОНФЕРЕНЦИЙ И
ПОСЕТИТЕЛЕЙ

> 302
ВЫСОКИЕ
СТУЛЬЯ

> 316

> 320

> 324

МЕБЕЛЬ
МЯГКАЯ

Ритмы
уникального
дизайна

Округлые формы и характерное
соединение нижней и верхней
частей спинки создают легко
узнаваемый силуэт.

314



315



Приглашение
остановиться и
передохнуть

Мягкая мебель TWIST & SIT Soft и
ее выразительный дизайн — это
приглашение остановиться и
передохнуть от офисной суеты.

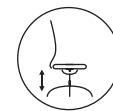
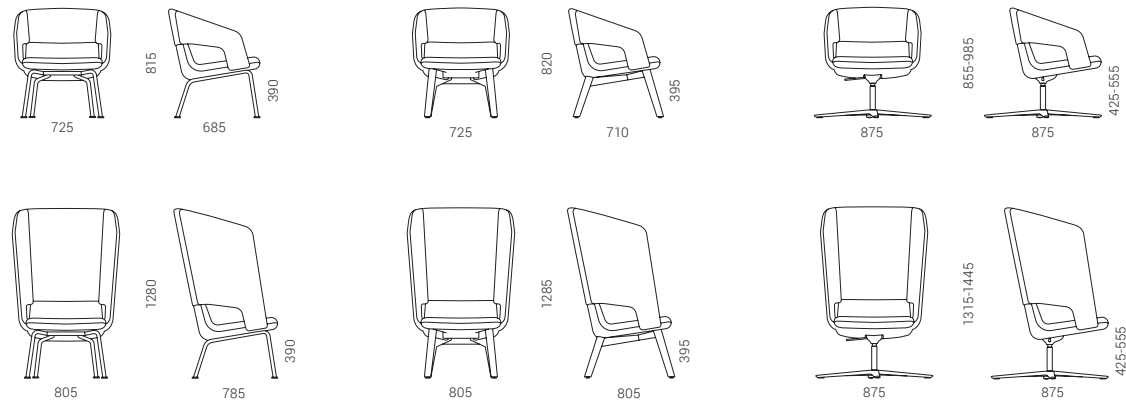

ПНЕВМАТИЧЕСКОЕ
РЕГУЛИРОВАНИЕ
ВЫСОТЫ

TWIST&SIT Soft

Дизайн Кристина Странд и Нильс Хвасс

> 272
СТУЛЬЯ ДЛЯ
КОНФЕРЕНЦИЙ И
ПОСЕТИТЕЛЕЙ

> 302
ВЫСОКИЕ
СТУЛЬЯ

> 314

> 320

> 324

МЕБЕЛЬ
МЯГКАЯ



316

Ощущение
максимального
комфорта

Увеличенная толщина полиуретановой подкладки мягкой мебели TWIST&SIT Soft помогает обеспечить комфорт при сидении. Утопленная нижняя часть спинки мягко повторяет естественный контур спины сидящего и дарит пользователю повышенное ощущение комфорта.

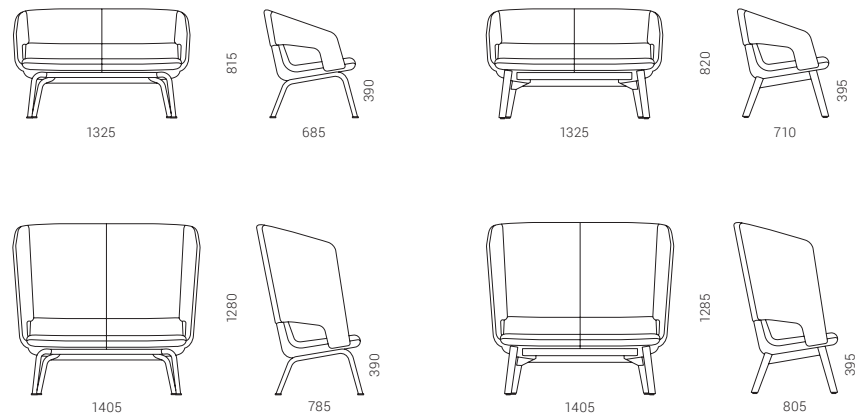

TWIST&SIT Soft

Удовлетворение
самых разных
потребностей
сотрудников

Кресла и диваны с низкой спинкой прекрасно подойдут для кафе, приемных зон офиса и зон отдыха с открытой планировкой. Сиденья с высокой спинкой — это удобное решение для сотрудников, которые нуждаются в личном пространстве, куда они смогут удалиться от шумной офисной обстановки, чтобы расслабиться или сосредоточиться на индивидуальные задания.



317

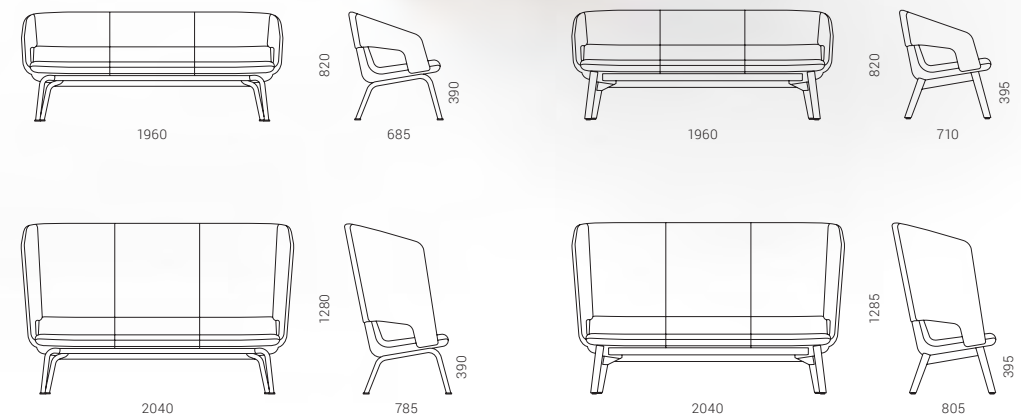

TWIST&SIT Soft

SYNERGY
S85

SYNERGY
S53

SYNERGY
S27

SYNERGY
S55

SYNERGY
S08

SYNERGY
S45

TWIST&SIT

Дизайн Кристина Странд и Нильс Хвасс

> 272

СТУЛЬЯ ДЛЯ
КОНФЕРЕНЦИЙ И
ПОСЕТИТЕЛЕЙ

> 302

ВЫСОКИЕ
СТУЛЬЯ

> 314

> 316

> 324

МЕБЕЛЬ
МЯГКАЯ

320



reddot award 2019
winner

Эксклюзивный дизайн мягкого кресла TWIST&SIT наверняка станет изюминкой любого офиса. Это кресло имеет закругленную высокую спинку, которая изолирует сидящего от окружающего шума, обеспечивая ощущение полного комфорта и защиты, и сводя к минимуму отвлекающие факторы. Сиденье TWIST&SIT шире, чем сиденье стандартного размера, что позволяет пользователю расслабиться и дарит ощущение максимального комфорта. Это кресло придаст особый колорит формальным и неформальным пространствам для встреч и зонам отдыха.



Исключительный характер и свобода стиля

Мягкая часть стульев и кресел TWIST&SIT может сочетать в себе несколько цветов, а контрастные цвета помогут сделать их еще более выразительными. Мы также предлагаем широкий выбор различных оснований, поэтому Вам не придется идти на компромиссы со своими желаниями. При выборе наиболее подходящего стула или кресла мы рекомендуем оценить необходимую Вам функциональность, понравившийся материал или дизайн, который Вам больше всего по душе.

322

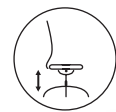

ПНЕВМАТИЧЕСКОЕ
РЕГУЛИРОВАНИЕ
ВЫСОТЫ

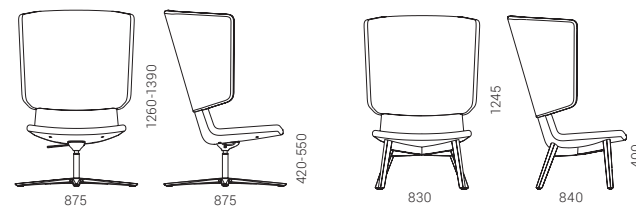

TWIST&SIT



TWIST&SIT

Дизайн Кристина Странд и Нильс Хвасс

> 272
СТУЛЬЯ ДЛЯ
КОНФЕРЕНЦИЙ И
ПОСЕТИТЕЛЕЙ

> 302
ВЫСОКИЕ
СТУЛЬЯ

> 314

> 316

> 320

МЕБЕЛЬ
МЯГКАЯ



324

Мягкая мебель TWIST&SIT отличается минималистским дизайном, изысканной чистотой линий и яркой визуальной идентичностью. Закругленные края и плавный переход от спинки к подлокотникам обеспечат полный комфорт при сидении, даже если деловая встреча или совещание затянется.

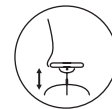

ПНЕВМАТИЧЕСКОЕ
РЕГУЛИРОВАНИЕ
ВЫСОТЫ

Стулья TWIST&SIT с металлическими основаниями выглядят более стильно и современно, в то время как стулья с деревянными основаниями делают офис более уютным и одновременно элегантным. Оба варианта основания доступны в темных и светлых цветах, что помогает усилить контраст и подчеркнуть их красоту.

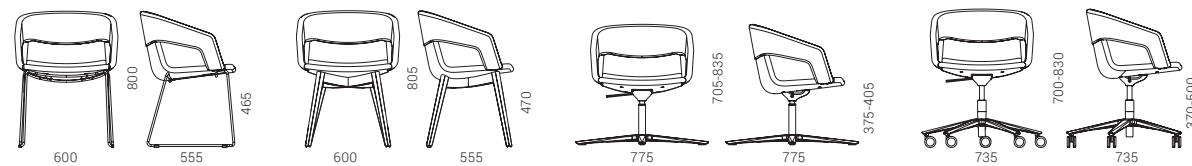

Благодаря визуально яркому скандинавскому дизайну эта линейка мягкой мебели идеально подходит как для более традиционных помещений, так и для современных пространств, излучающих роскошь и изящество. Коллекция TWIST&SIT представляет собой идеальное сочетание выразительности, свободы для импровизаций и разнообразия стилей.

МЕБЕЛЬ
МЯГКАЯ



TWIST&SIT

TWIST&SIT

SOFT ROCK

Дизайн Кристина Странд и Нильс Хвасс

Коллекция, вдохновленная
новым поколением

Источником вдохновения для коллекции мягкой мебели SOFT ROCK послужила открытость молодежи к новому, ощущение свободы и умение быстро адаптироваться к меняющейся обстановке.



328

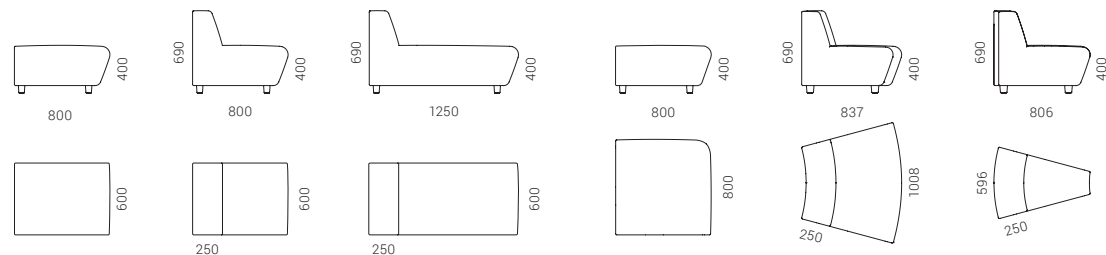
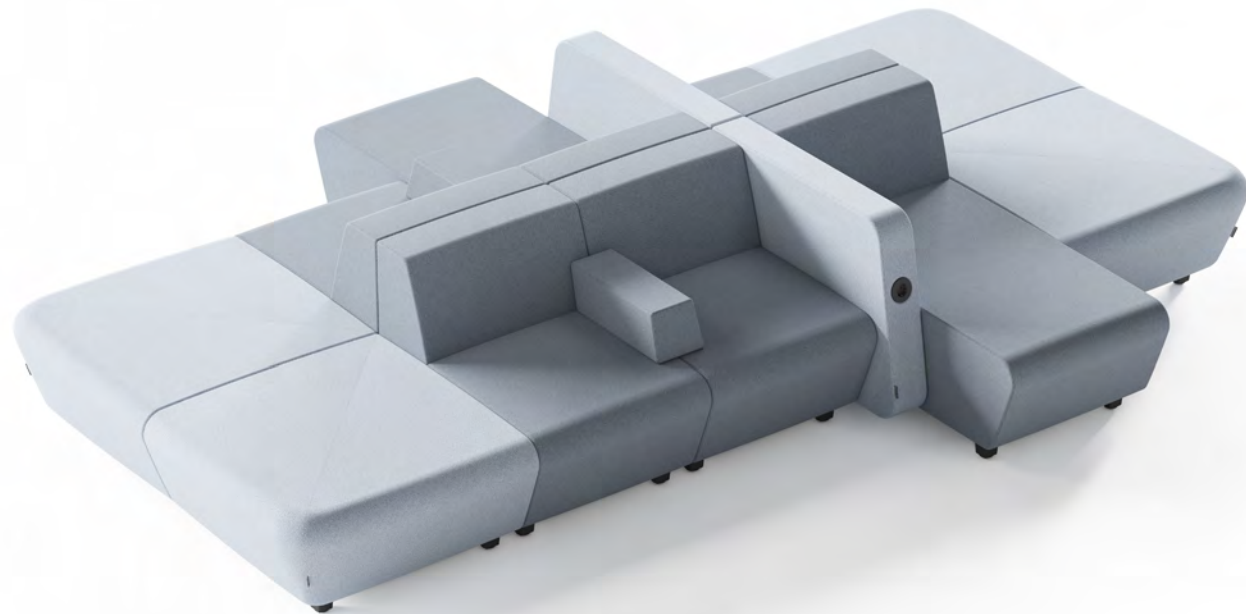

SOFT ROCK

Гибкая модульная система

Раскройте свой творческий потенциал и создавайте желаемые комбинации, выбирая из шести основных типов мягких сидений, доступных в различных формах и размерах, которые можно легко комбинировать и перемещать, с целью эффективно использовать пространство. В зависимости от Ваших реальных потребностей, Вы можете использовать такие дополнительные аксессуары как подлокотники и перегородки, позволяющие максимально дополнить общую композицию мягких сидений.

329

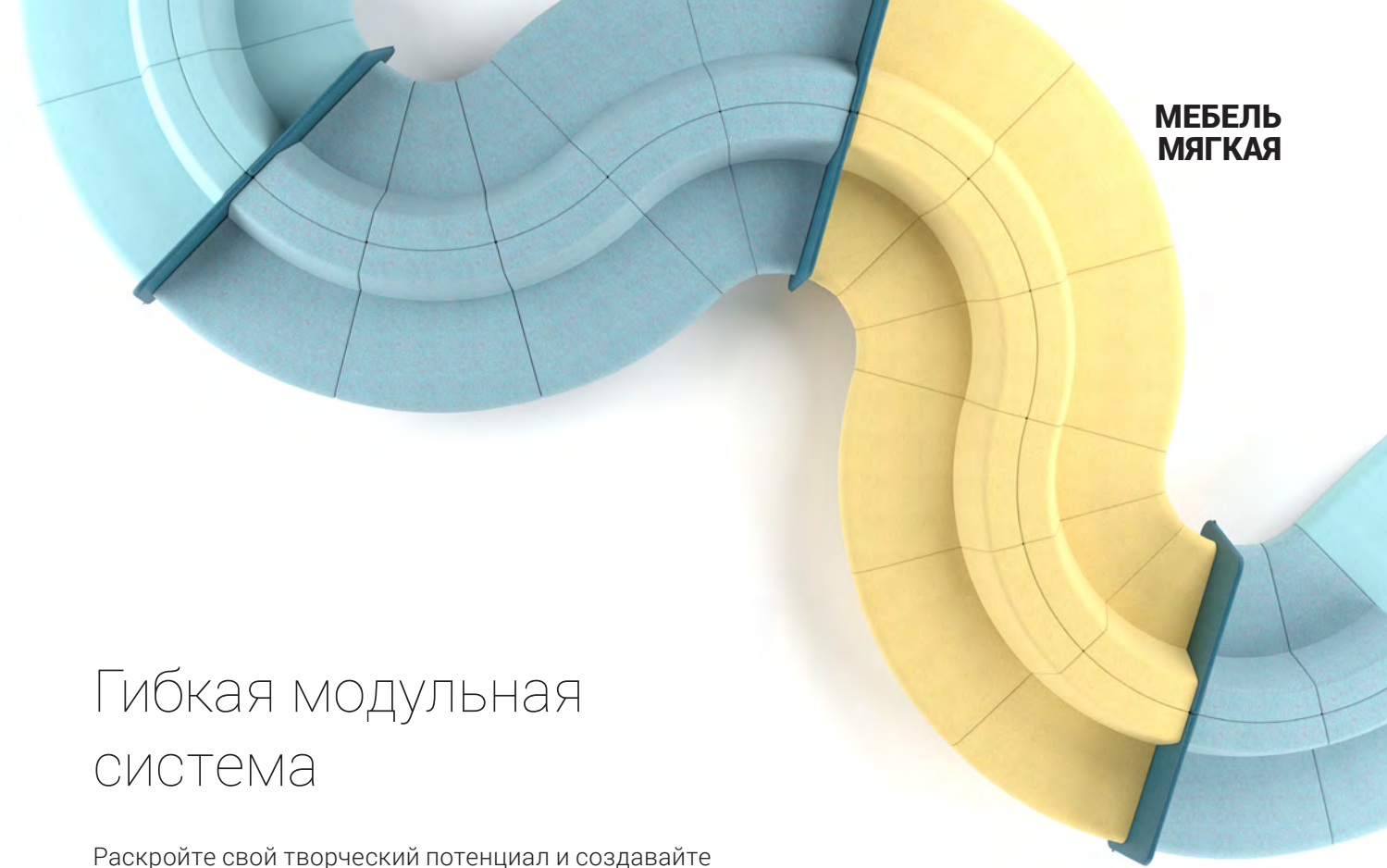

Безопасность и конфиденциальность

Это отличное средство, позволяющее создать в офисе с открытой планировкой более уединенные зоны для индивидуальной работы, которая требует концентрации. Кроме того, с помощью перегородок Вы сможете создать безопасную обстановку, обеспечивая желаемое расстояние между людьми, но не изолируя их при этом полностью.

330

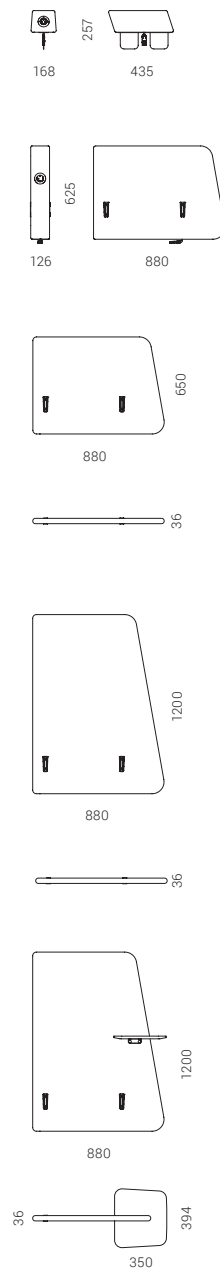

Всегда
оставайтесь
«на связи»!



Чтобы удовлетворить Вашу потребность в постоянной связи с окружающим миром, в подлокотниках мебели SOFT ROCK имеются встроенные розетки или USB-разъемы для ускоренной зарядки (тип A+C).



SYNERGY
S62

SYNERGY
S63

« *SOFT ROCK отражает молодость и непринужденность, открывает безграничные возможности для обустройства и объединения самых разных пространств.*

Кристина Странд и Нильс Хвасс

Раскройте свой
творческий
потенциал с
ARCIPELAGO!

Arcipelago — это модульная система мягких сидений, обеспечивающая бесконечные возможности конфигурации. Выберите желаемую конфигурацию из предлагаемого нами широчайшего спектра стандартных опций или создавайте свои собственные сочетания, комбинируя модульные компоненты. Конфигурируемая модульная система ARCIPELAGO проста в сборке, разборке и повторной сборке.



334



ARCIPELAGO



Игривая цветовая
палитра

335

Выбирайте из широкого ассортимента тканей и цветов или комбинируйте их для создания уникальной атмосферы в вашем офисе. Подушки для спинки и сиденья легко снимаются и меняются местами.

ARCIPELAGO

Три варианта высоты

Благодаря гибкости и трем вариантам высоты мягкие скамейки ARCIPELAGO прекрасно подойдут для помещений любого размера и стиля, а вариант с высокой спинкой обеспечит еще более высокий уровень уединения и акустического комфорта.

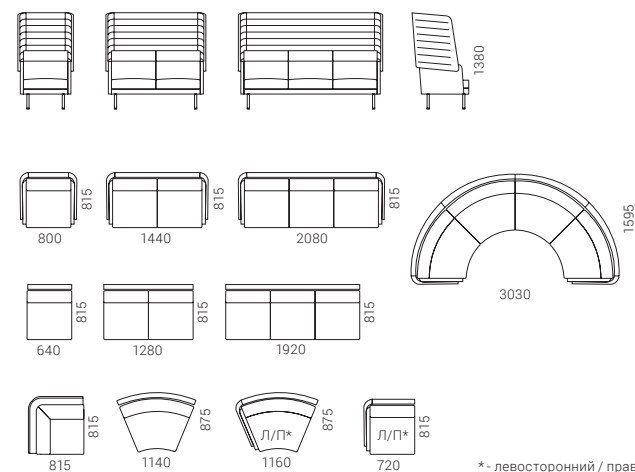
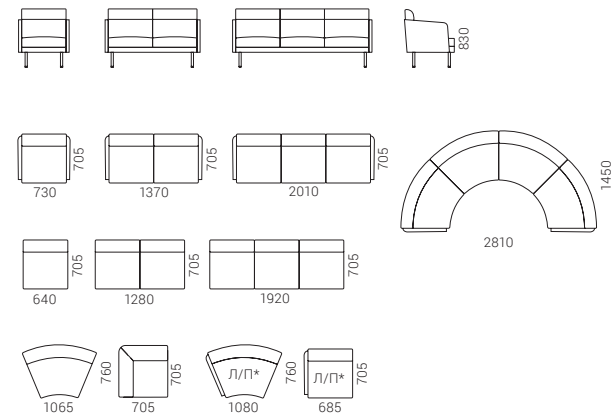
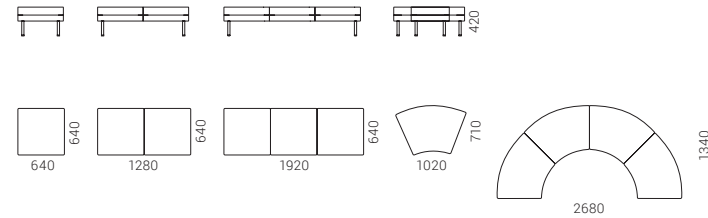

* - левосторонний / правосторонний

336

Полезные аксессуары

К мягким скамейкам прилагаются тщательно продуманные аксессуары. Вы можете выбрать стол или подлокотник со встроенной розеткой или разъемом для ускоренной зарядки USB, или без них. Все это легко устанавливается между сиденьями.

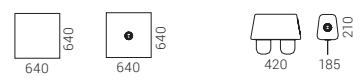



JAZZ Chill Out

Дизайн Кристина Странд и Нильс Хвасс

> 200
АКУСТИЧЕСКИЕ
РЕШЕНИЯ

Возможности для импровизации

Благодаря простоте своего дизайна и формы эта легко адаптируемая система пуфов JAZZ Chill Out чрезвычайно удобна в использовании. Множество вариантов отделки из ткани, искусственной и натуральной кожи открывают неограниченные возможности для создания желаемой атмосферы интерьера.

340



Удобные детали для современных людей

Для удобства пользователей пуфы могут иметь встроенную розетку или разъем для ускоренной зарядки USB – чрезвычайно практичное решение, которое наверняка понравится не только сотрудникам офиса, но и его посетителям. Еще одной функциональной изюминкой этой системы является металлический стол, который можно легко разместить на поверхности пуфа для защиты предметов от падения.

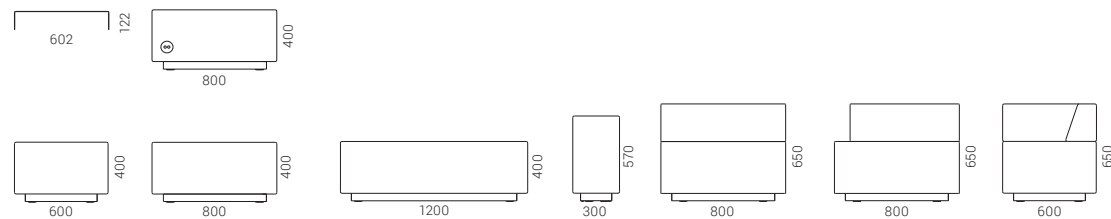

JAZZ Chill Out



341

JAZZ Chill Out

Настоящая цветовая палитра в вашем офисе



Система пуфов GIRO — это отличный способ оживить любую офисную среду и создать желаемое настроение, выбрав гармонирующие или контрастные цвета. Кроме того, для обивки пуфов доступен широкий выбор тканей и покрытий из искусственной и натуральной кожи. Маленькие, легкие, мобильные пуфы GIRO можно свободно комбинировать по своему усмотрению.

342

Адаптируемый дизайн

Три варианта диаметра и три варианта высоты позволяют пользователю выбрать дизайн, который лучше всего соответствует его потребностям. Причем эти варианты можно использовать как для создания сиденья на рабочем месте коллеги, так и для размещения в зонах ожидания и отдыха. Система GIRO включает два базовых варианта — с пластиковыми накладками или роликами. Пластиковые накладки помогут создать более аккуратный внешний вид офиса, а ролики позволяют перемещать мебель с места на место без особых усилий.

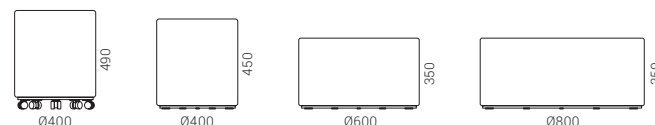

ERA
C09

SYNERGY
S63

VEGAS

Искушение расслабиться

Отличный вариант, позволяющий придать офисным помещениям больше комфорта и стиля, ведь его изогнутая форма и более низкое и широкое сиденье так и манят каждого, кто проходит мимо, присесть и передохнуть.

344



Корпус кресла может быть обтянут самыми разнообразными сочетаниями тканей, а также искусственной и натуральной кожей. Основание стальной хромированной консольной рамы на полозьях придает креслу уникальный характер и обеспечивает долговечность, а пластиковые накладке помогают предотвратить повреждение напольного покрытия.

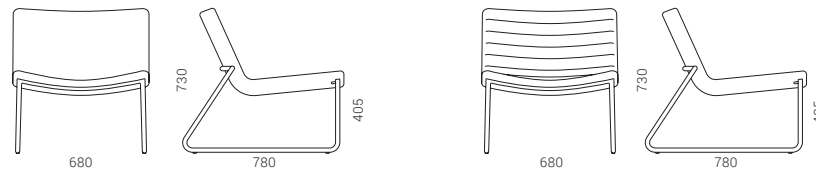

VEGAS

CUMULUS

Дизайн Казуко Окамото



345

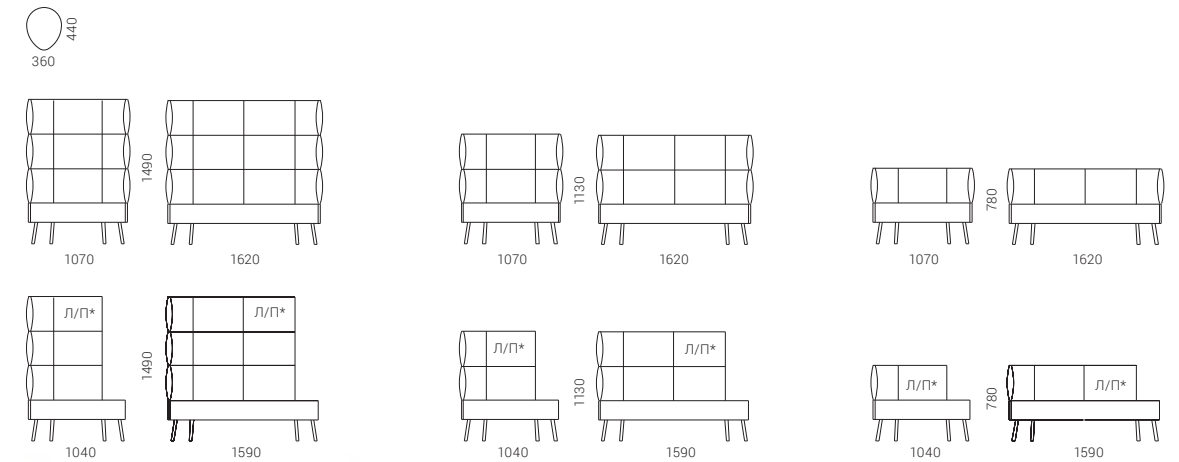

* - левосторонний / правосторонний



CUMULUS

Создано для комфорта

Оно идеально подойдет для зон отдыха и ожидания, а также в качестве неформальных пространств для встреч. Это кресло, имеющее уникальный дизайн, мягко окутывает пользователя и гарантирует не только комфорт, но и уют.

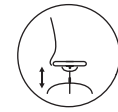

ПНЕВМАТИЧЕСКОЕ
РЕГУЛИРОВАНИЕ
ВЫСОТЫ

346



Индивидуализи-
рованные функции
и уникальный
внешний вид

Кресла TULA легкоадаптируемы, ведь вы можете выбрать разные цвета для внутренней и внешней частей. Вы даже можете комбинировать разные материалы для обивки отдельных частей кресел. Благодаря широкому выбору тканей, а также покрытий из искусственной и натуральной кожи, эти кресла прекрасно подойдут для целого ряда уникальных ситуаций и интерьеров.

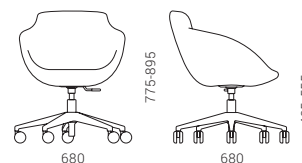
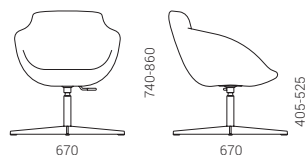
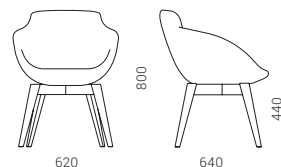

DANAЕ

Сделайте дизайн
своего офиса еще
более уникальным
и исключительным

Этот стул представляет собой
идеальное сочетание элегантности
и комфорта. Его очаровательный
силуэт создает утонченный внешний
вид и приятное ощущение, поэтому
стул прекрасно впишется в любой
конференц-зал или зону ожидания.

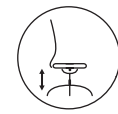

ПНЕВМАТИЧЕСКОЕ
РЕГУЛИРОВАНИЕ
ВЫСОТЫ

348

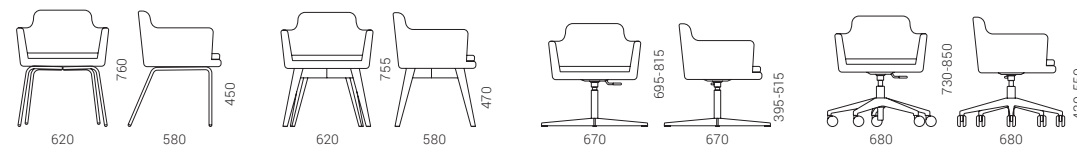

MEG

Уникальное дополнение
к вашему офису

Мы уверены, что для мягкого кресла MEG современной формы непременно найдется место в любом офисе. Его лаконичный дизайн наверняка понравится тем, кто предпочитает умеренный стиль.

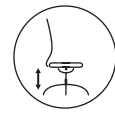

ПНЕВМАТИЧЕСКОЕ
РЕГУЛИРОВАНИЕ
ВЫСОТЫ



350

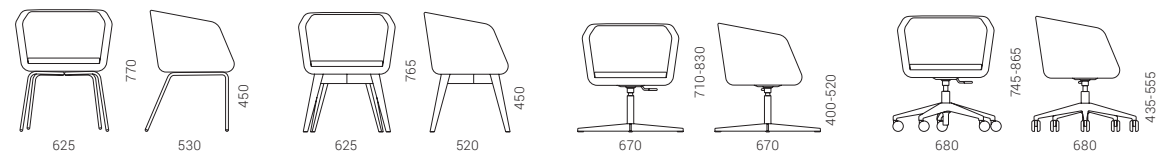

MEG

LUNA

Проверенный
временем дизайн

Стильное и изысканное мягкое кресло LUNA представляет собой классический подход к дизайну офисной мебели. Простой, однако неподвластный времени внешний вид этого кресла делает его прекрасным выбором для многих.

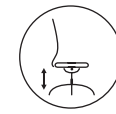

ПНЕВМАТИЧЕСКОЕ
РЕГУЛИРОВАНИЕ
ВЫСОТЫ



351

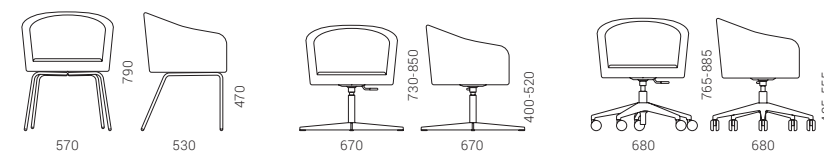

LUNA

МЕБЕЛЬ ДЛЯ РУКОВОДИТЕЛЕЙ



MOVE&LEAD

> 354



MOTION Executive

> 360



PLANA

> 366



AIR Executive

> 370



NOVA Executive

> 374

МЕБЕЛЬ ДЛЯ
РУКОВО-
ДИТЕЛЕЙ

MOVE&LEAD

Дизайн Гедиминас Юшка



Move! — это кредо современного человека, передающее победу современной подвижности над застоєм, ленью и негативом. Настоящий современный руководитель — это стремительный, открытый для новинок, задающий здоровый ритм жизни, космополитичный учитель, создающий вокруг себя респектабельную обстановку.

Гедиминас Юшка



Важна каждая деталь

MOVE&LEAD — это высококачественный продукт, отражающий исключительное качество ручной работы наших лучших мастеров по дереву. Изогнутые деревянные поверхности формируются с применением традиционных методов производства и высочайших стандартов качества, а при объединении деталей из различных материалов учитываются даже мельчайшие нюансы.

МЕБЕЛЬ ДЛЯ
РУКОВО-
ДИТЕЛЕЙ

Move — Ваш лучший ход!

Этот стол, созданный для активных современных руководителей, сочетает в себе высокий уровень эргономичности и передовые технологии. Высоту стола можно регулировать в диапазоне 735–1300 мм, что позволит вам свободно двигаться, оставаясь активным даже за рабочим столом.

735 - 1300 мм



355

MOVE&LEAD

Минимализм
— роскошь
по-новому

Прозрачные, изящные линии, плавные переходы и тонкие сочетания материалов создают незабываемое визуальное впечатление. Темное покрытие HPL Fenix, натуральный дубовый, ясеневый или ореховый шпон и шлифованная нержавеющая сталь прекрасно сочетаются между собой, создавая ненавязчивое ощущение роскоши.

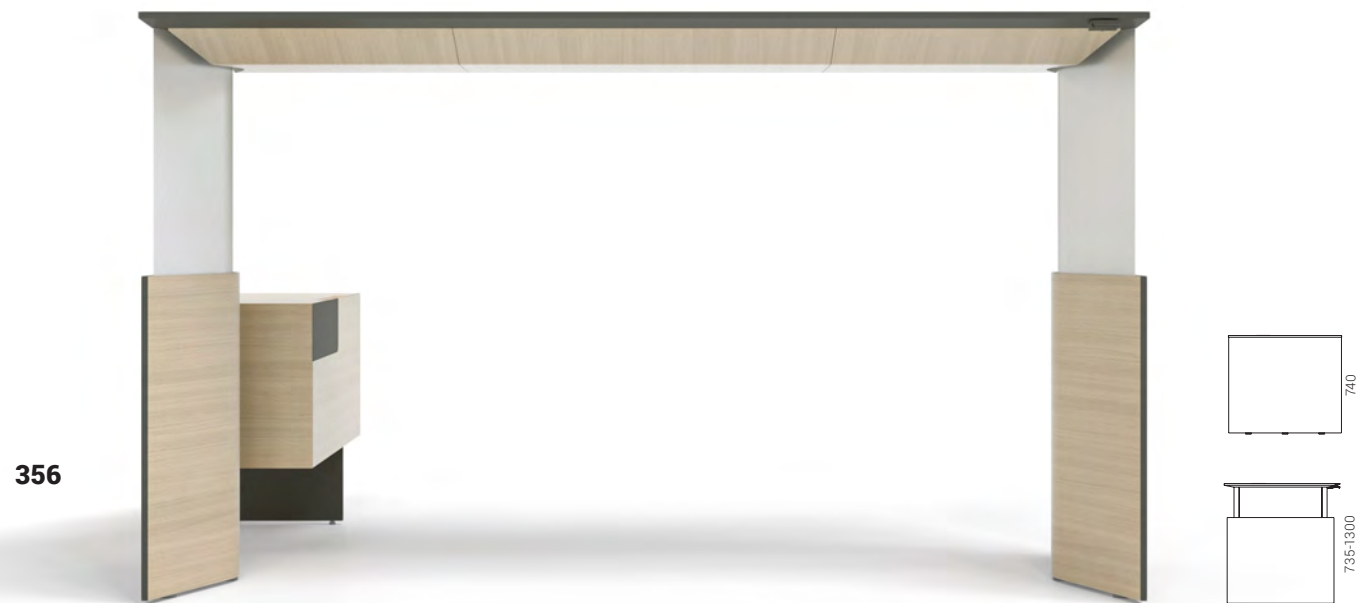

356

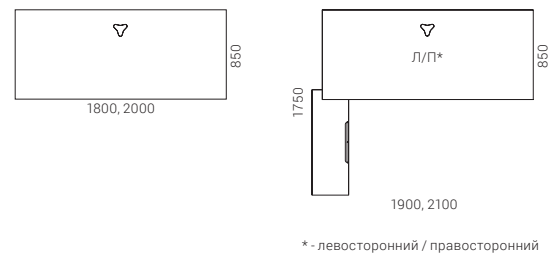
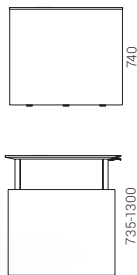

* - левосторонний / правосторонний

Избавьтесь
от беспорядка

Все провода скрыты и доступ к ним возможен через элегантную крышку с минималистичным дизайном. Провода выводятся на поверхность стола через изящное треугольное отверстие с оригинальной крышкой в цвете столешницы или дерева. Стол MOVE&LEAD также оснащен лучшим в своем классе беспроводным зарядным устройством Qi (15 Вт) для Ваших интеллектуальных устройств.

MOVE&LEAD



Все, что нужно

Система мебели для руководителей MOVE&LEAD — это нечто большее, чем просто стационарные или регулируемые по высоте столы. Мы также предлагаем решения для хранения вещей, чтобы все необходимые Вам рабочие принадлежности и персональные вещи всегда были под рукой.

357

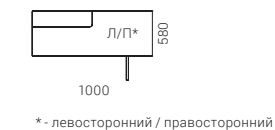

* - левосторонний / правосторонний



МЕБЕЛЬ ДЛЯ
РУКОВО-
ДИТЕЛЕЙ

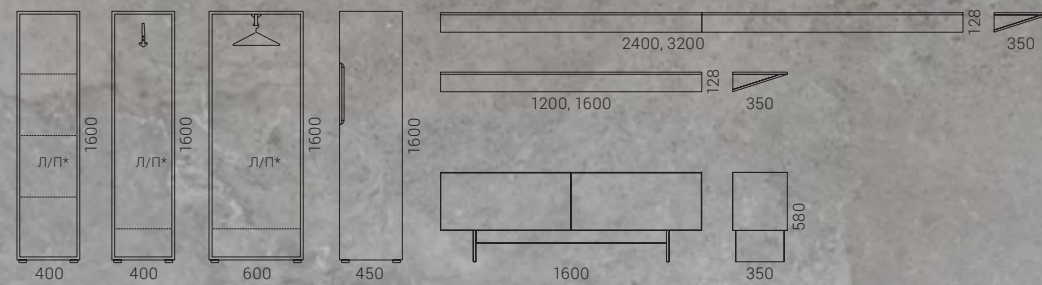

* - левосторонний / правосторонний



MOTION Executive

Современный рабочий
стол для активного
руководителя

MOTION Executive это система электро-регулируемых по высоте столов, созданная для динамичного рабочего места руководителя. Стол этой коллекции — это сочетание солидности с продуманной функциональностью.

360



Современная
респектабельность

Панельные ножки скрывают пространство под столом, обеспечивая визуальную конфиденциальность. Столешница огромного размера, спроектированная для комфортной работы, усиливает ощущение элегантности и утонченности. Мебель для руководителей MOTION доступна в 36-и цветовых комбинациях и позволит создать рабочий стол, который будет лучше всего соответствовать вашим запросам и впишется в интерьер вашего офиса.



Прост в обращении

Вы можете отрегулировать высоту стола, просто нажав на кнопку или воспользовавшись приложением дистанционного управления на своем смартфоне. Вы также можете сохранять наиболее удобные позиции и даже получать напоминания о необходимости чередовать сидячее и стоячее положение тела.

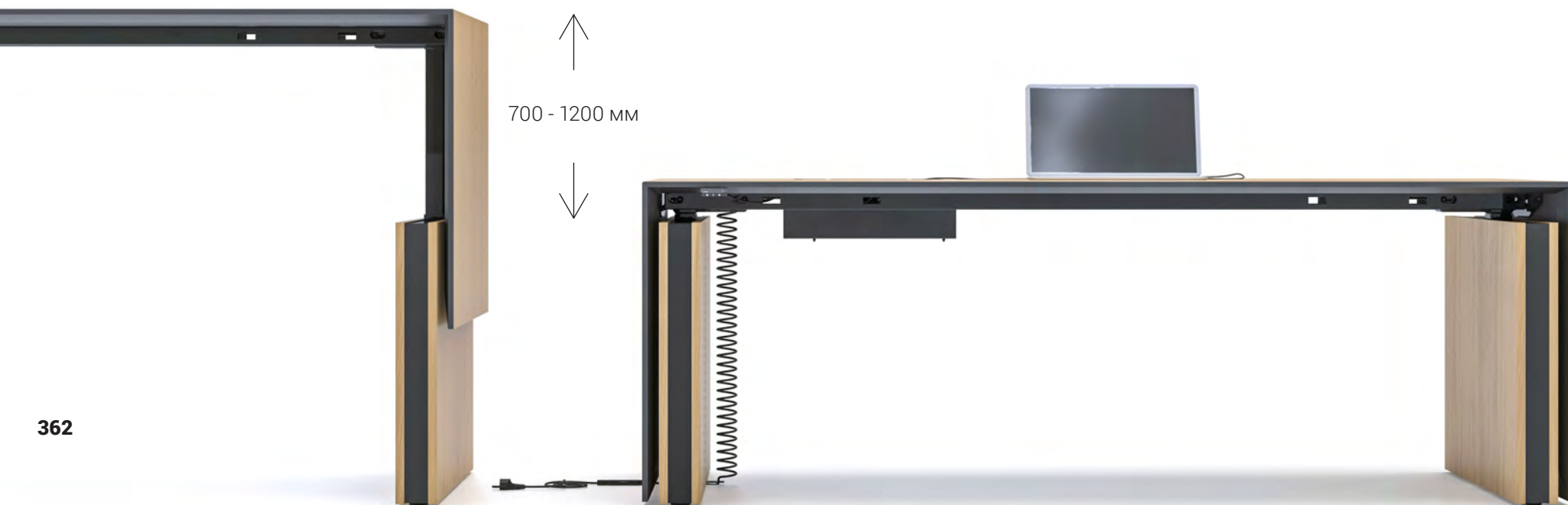

362

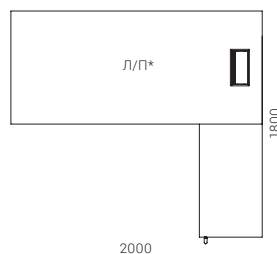
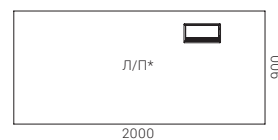

* - левосторонний / правосторонний

Раскройте свой стиль и индивидуальность

В зависимости от своих потребностей и предпочтений вы можете выбрать одну из двух моделей MOTION для руководителей: изготовленные из шпона столы для руководителей создавались для тех, кто ценит естественность. Столешница имеет слегка скошенный край, а боковая панель закрывает стол, делая всю конструкцию более однородной и современной, стол для руководителя MOTION с меламиновой отделкой не имеет боковой панели, поэтому выглядит проще и скромнее.



Технология защиты от столкновений

MOTION Executive столы обладают технологией, основанной на чувствительном гироскопе, для защиты от столкновений.

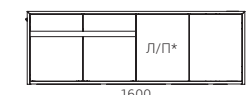

* - левосторонний / правосторонний

363

Функциональное расположение вещей

Ассортимент включает несколько тумб разных размеров и ящики с металлическими направляющими для папок и документов или без них. Легкодоступный ящик может быть установлен в верхнем углу стола. Он прекрасно подходит для хранения ценных и личных вещей и может быть заперт на ключ в целях безопасности.



MOTION Executive

МЕБЕЛЬ ДЛЯ
РУКОВО-
ДИТЕЛЕЙ



Современная коллекция мебели премиум-класса



366

Система PLANA была создана для тех, кто ценит современную роскошь и высокое качество. В основе итальянского дизайна этих столов лежит гармония прямых и изогнутых линий. Отличительной особенностью системы являются элегантные изогнутые стальные ножки, состоящие из трех частей, которые изготавливаются с использованием передовых технологий.

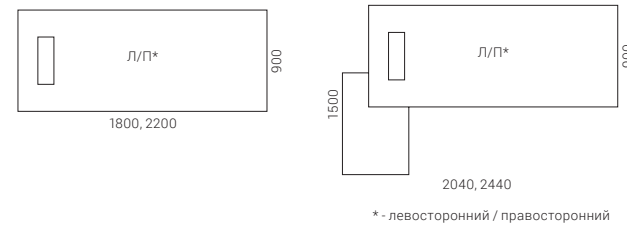

* - левосторонний / правосторонний

PLANA



PLANA

Широкий ассортимент

Мы предлагаем самые разнообразные сочетания офисной мебели для руководителей PLANA, которые помогут нашим клиентам создать максимально комфортное рабочее пространство. Столы PLANA доступны с зафиксированными или свободностоящими тумбами и многими другими вариантами решений для хранения вещей, такими как шкафы и открытые полки. Также можно добавить панели, которые закрывают пространство между ножками столов и дарят больше уединения. Расширение стола помогает сделать его более просторным, что может весьма пригодиться во время деловых встреч. Для больших встреч и совещаний мы рекомендуем систему столов для совещаний PLANA с таким же запоминающимся дизайном.

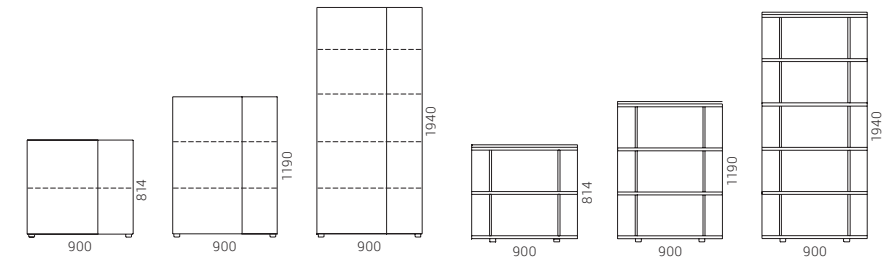
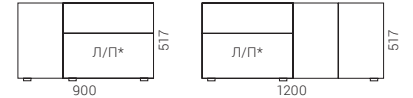

* - левосторонний / правосторонний

367

Качество в деталях

Столы имеют втулку для более мягкого закрывания. Она обрамлена металлом и скрывает коробку для подключения проводов. Система для хранения вещей PLANA включает уточненные, элегантные элементы, такие как комбинации панелей различной толщины.

МЕБЕЛЬ ДЛЯ
РУКОВО-
ДИТЕЛЕЙ

МЕБЕЛЬ ДЛЯ
РУКОВО-
ДИТЕЛЕЙ



PLANA

PLANA

AIR Executive

Дизайн Гедиминас Юшка

> 76
СТОЛЫ

> 100
СТОЛЫ ДЛЯ
СОВЕЩАНИЙ И
ЗАСЕДАНИЙ

Два варианта толщины

Столешница для этих столов доступна в двух вариантах толщины. Прочная 120-миллиметровая столешница из цельного массива придает столу утонченный вид, превращая его в центр внимания в любом офисе. 25-миллиметровая столешница — это стандартный вариант для офисов в минималистичном стиле. Ее простой и приятный дизайн подчеркивает уникальную структуру ножек.

Чистота и элегантность

Эстетичный, привлекательный, минималистичный и в то же время чрезвычайно функциональный дизайн мебели для руководителей AIR Executive обеспечивает непревзойденное ощущение комфорта и открытости. Ключевыми элементами системы AIR Executive являются покрытая шпоном столешница из цельного массива натурального дерева и стальные ножки, которые не только придают столу элегантный вид, но делают его более устойчивым. Выдвижные ящики обиты высококачественной натуральной кожей. Вы можете выбрать дополнительные шкафчики с такими же деталями ножек, а также минималистичные шкафы и другие решения для хранения вещей.

370



Скрытая проводка

Стальные ножки стола спроектированы таким образом, что скрывают всю кабельную разводку и позволяют убрать ненужные предметы из основного рабочего пространства.

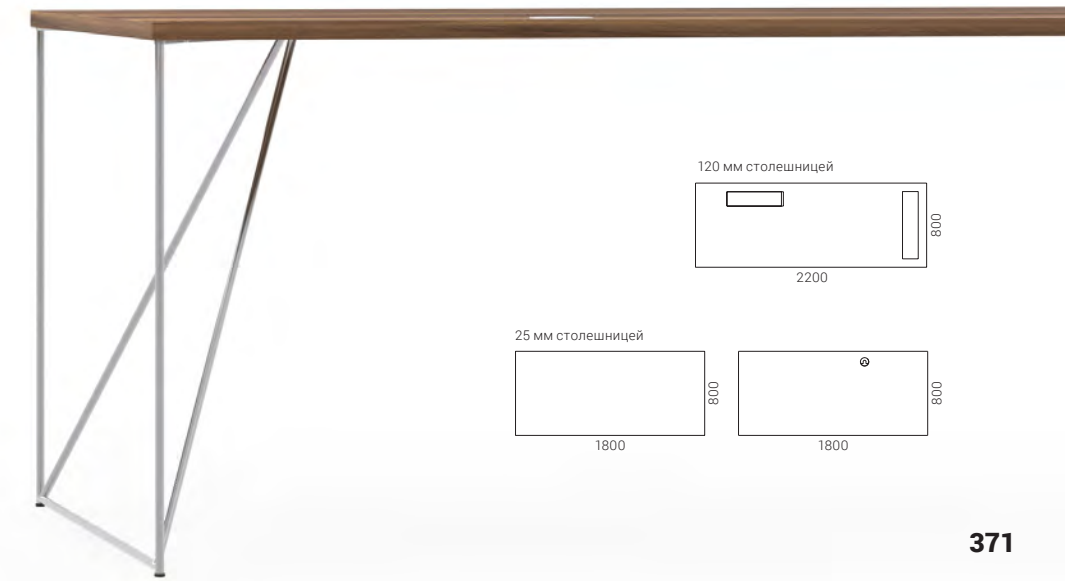

371



МЕБЕЛЬ ДЛЯ
РУКОВО-
ДИТЕЛЕЙ

372



373

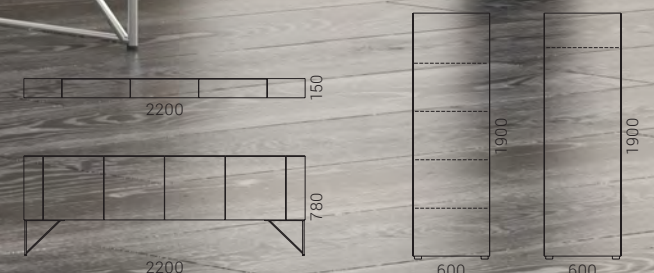

МЕБЕЛЬ ДЛЯ
РУКОВО-
ДИТЕЛЕЙ

NOVA Executive

Для современного
руководителя,
ценящего классику

Рабочий стол NOVA Executive гармонично впишется в офис с открытой планировкой и вместе со шкафчиком прекрасно подойдет для оформления элегантного кабинета руководителя. Натуральное покрытие позволит создать ощущение роскоши.

374



Стол для руководителей доступен с двумя типами ножек: стандартными U-образными ножками (универсальное дизайнерское решение, которое подойдет для любого офиса) и O-образными ножками (для желающих добавить современные штрихи в свое рабочее пространство).

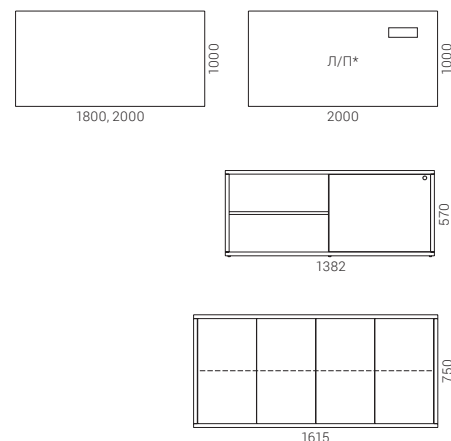
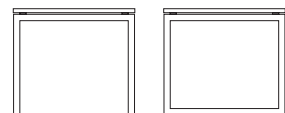

* - левосторонний / правосторонний

NOVA Executive

МЕБЕЛЬ ДЛЯ
РУКОВО-
ДИТЕЛЕЙ

> 68

СТОЛЫ

> 98

СТОЛЫ ДЛЯ
СОВЕЩАНИЙ И
ЗАСЕДАНИЙ

> 118

ВЫСОКИЕ
СТУЛЬЯ

> 124

СТОЛИКИ
ДЛЯ КОФЕ



NOVA Executive

МЕБЕЛЬ ДЛЯ ПРИЕМНЫХ

376



ICE
> 378



DOMINO
> 384



377

NOVA
> 390



COSY
> 392



TERA
> 393

Минималистичный дизайн

Строгие линии приёмной мебели ICE создают безупречную форму, которая подойдет как изысканным, так и аскетичным офисным интерьерам.

378

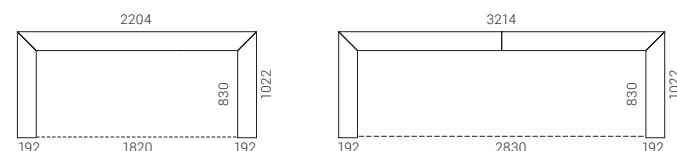

Утончённые комбинации

В зависимости от интерьера офиса, который вы создаете, выбирайте уютное меламиновое или натуральное покрытие, которое придаёт ощущение роскоши. Также возможны различные комбинации фасада и столешницы. Равномерная текстура столешницы, основания и фасада создаст минималистичную целостную мебель для приемных, которая будет чистой и гладкой, как лед. Разноцветные столешницы или декоративные вставки из меламина — это тонкие детали, которые раскроют элегантность приемной мебели.

Эргономичное рабочее место

Сегмент стойки ICE отвечает требованиям эргономичного рабочего места и вмещает одно или два рабочих места, к которым прекрасно подойдут столы NARBUTAS, регулируемые по высоте или фиксированной высоты.

380



381



МЕБЕЛЬ ДЛЯ
ПРИЕМНЫХ

МЕБЕЛЬ ДЛЯ
ПРИЕМНЫХ



Правила просты —
просто не
прекращайте творить!

DOMINO — это уникальный предмет мебели, благодаря которому Вы найдете оптимальное решение в любой ситуации. Раз, два, три, четыре... и любая мебель для приемной DOMINO превращается в уникальное произведение искусства. Как невозможно сыграть две одинаковые партии в домино, так не бывает и двух одинаковых предметов мебели DOMINO!

Уникальный дизайн
мебели для приемной?
Легко!

Для начала из девяти предлагаемых нами оснований выберите то, которое подходит именно Вам. Основание DOMINO — это всего лишь фон для различных сочетаний цветов и фактур. Затем объедините две толщины фасадных панелей (18 и 31 мм). Это позволит сделать узор еще более выразительным. В-третьих, выбирайте панели разных цветов и комбинируйте разные покрытия — гобелены, меламин и натуральную фанеру. После этого создайте уникальный узор с помощью панелей 200, 400, 600 и 800 мм в ширину.

384

385

Уют и акустический комфорт

Вместе с мебелью для рабочих мест DOMINO мы рекомендуем использовать акустические перегородки MODUS, которые не только помогут создать цельный образ Вашего офиса, но и обеспечат большую степень уединения сотрудников.

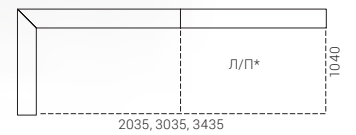
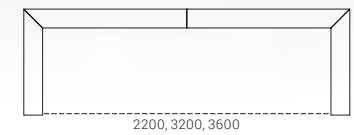
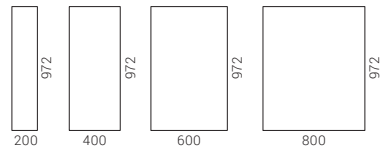
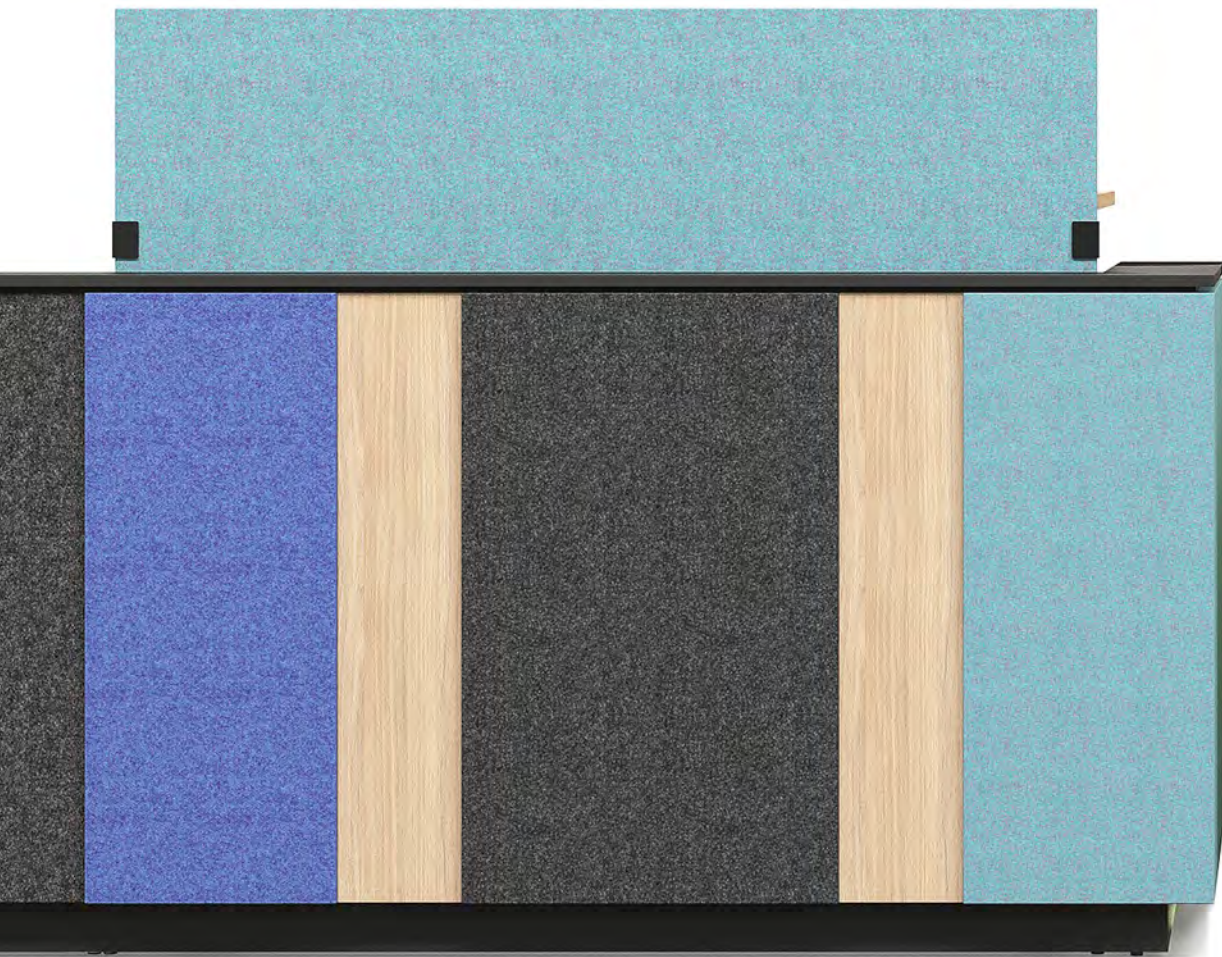

* - левосторонний / правосторонний

Эргономичное рабочее место

Для создания удобных рабочих мест можно использовать как стандартные столы, так и столы для работы сидя и стоя, которые Ваши сотрудники смогут регулировать по высоте.

Решения для организации кабелей

Мебель для приемной DOMINO включает все решения для организации кабелей, необходимые для оборудования эргономичного рабочего места. Теперь электрические и интернет-кабели не будут мешать повседневной работе, а само рабочее место будет чистым и эстетичным.







390

Разнообразие форм

Элементы мебели для приемной
доступны в различных формах.
Выберите сочетание, которое лучше
всего подойдет для Вашего офиса.

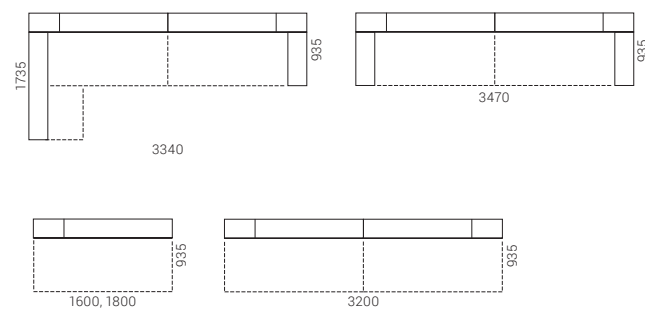

Декоративные элементы из органического стекла

Вставки из органического
стекла — это элегантный акцент
предметов мебели NOVA,
придающий им слегка игривый
настрой.

COSY



392

Чистый, современный внешний вид этой мебели без острых углов с лицевой стороны поможет создать уютную и дружелюбную атмосферу в приемной вашего офиса. Компактный комплект мебели для приемной включает просторный рабочий стол длиной 2 000 мм с нишами для хранения вещей. Для большей прочности эта мебель изготавливается из высококачественных ударостойких материалов.

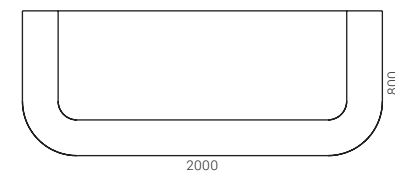

TERA

Это модульная система мебели для приемной, элементы которой имеют различную форму и размеры, поэтому прекрасно подойдут для приемных помещений самых разных офисов.

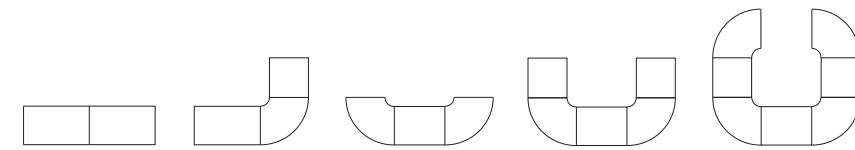

393

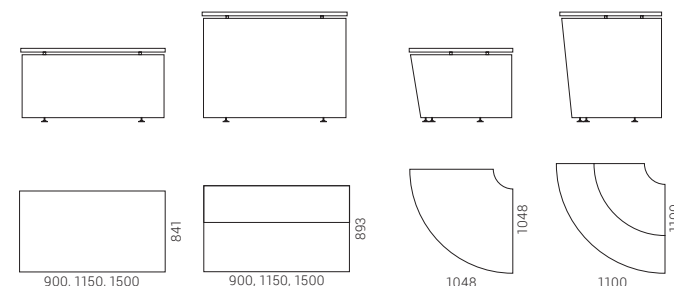

ИНДИВИ- ДУАЛЬНЫЕ РЕШЕНИЯ

ИНДИВИ-
ДУАЛЬНЫЕ
РЕШЕНИЯ

Простор для творчества

Мы гибки – предлагаем клиентам услугу дизайна и производства нестандартной мебели. Мы готовы приспособить мебель к различным потребностям и воплотить видение каждого клиента.

Нестандартное производство может быть представлено двумя типами: когда в соответствии с потребностями клиента в стандартную мебель вносятся определенные изменения или когда создается совершенно новое, уникальное изделие. Инженеры-конструкторы, работающие над созданием нестандартной мебели, заботятся о том, чтобы идеи клиентов воплощались в жизнь вплоть до мельчайших деталей, уделяя особое внимание функциональности мебели.

Внушительные производственные мощности обеспечиваются оборудованием, которым располагает компания NARBUTAS; оно предназначено как для крупномасштабного производства, так и для изготовления небольших партий мебели или даже штучных изделий. На предприятии есть возможность обрабатывать множество самых разных материалов, производить мебель изогнутых форм, металлические детали разной степени сложности, а также мягкую и акустическую мебель. Действующее на заводе оборудование является универсальным, поэтому спектр возможностей производства невероятно широк.

394



ОФИСНЫЕ СТОЛЫ

> 396



МЕБЕЛЬ ДЛЯ СИДЕНИЯ

> 402



ШКАФЫ

> 398



МЕБЕЛЬ ДЛЯ ПРИЕМНЫХ

> 404



АКУСТИЧЕСКИЕ РЕШЕНИЯ

> 400



ОФИСНЫЕ СТОЛЫ

Изменения в стандартном ассортименте

Вы всегда сможете изменить:

- размер,
- место и форму выреза в столешнице,
- покрытие и цвет столешницы,
- цвет ножек стола.

Мебель на заказ

Наши технические возможности позволяют производить офисные столы, столы для совещаний и высокие (барные) столы, имеющие уникальный дизайн. Мы можем изготовить мебель самых разных форм, с разными покрытиями, которой нет в нашем стандартном ассортименте.



396

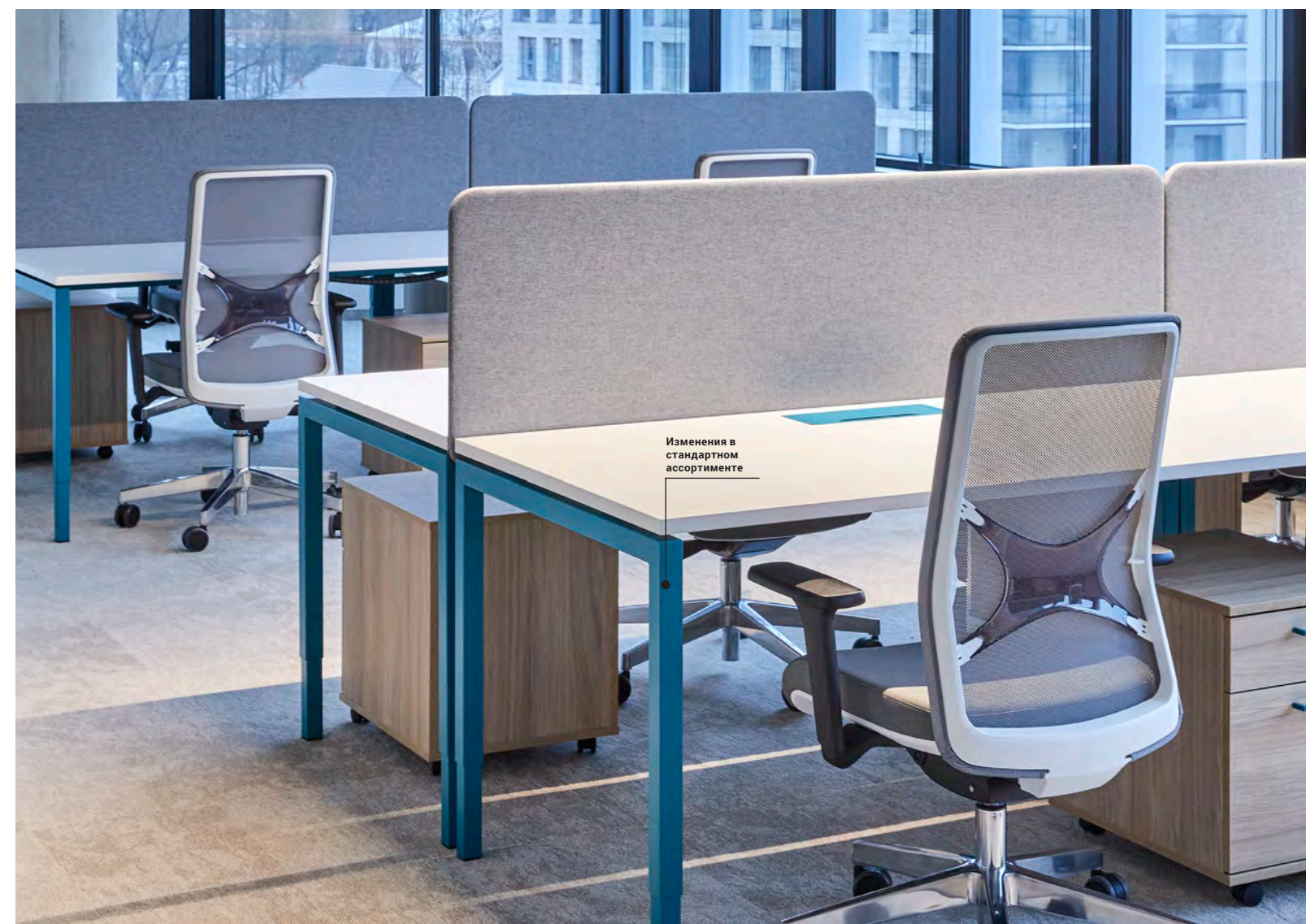

Изменения в стандартном ассортименте

Вы всегда сможете изменить:

- размер,
- тип и цвет ручек,
- покрытие и цвет шкафа или шкафчика,
- форму доставки, т. е. Вы можете заказать шкаф или шкафчик в уже собранном виде.

Мебель на заказ

Шкафы и шкафчики часто занимают в офисе немало места, поэтому крайне важно, чтобы они были не только практичными, но и стильными. Решения для хранения вещей в нишах со встроенным освещением и акустическими панелями помогут создать в офисе уютную обстановку, а ниши со встроенным аппаратом для кофе, чая или даже мороженого непременно станут центром притяжения.

398

Изменения в
стандартном
ассортименте



АКУСТИЧЕСКИЕ РЕШЕНИЯ

Изменения в стандартном ассортименте

Вы всегда сможете изменить:

- размер,
- форму,
- цвет,
- узор.

400

Мебель на заказ

Принимая во внимание текущие тенденции офисного дизайна, мы предлагаем целый спектр разнообразных акустических изделий, которые можно легко адаптировать к самым разным офисам. Накопленный нами опыт реализации проектов различной степени сложности превращается в уникальные решения.

Прислушавшись к ожиданиям своих клиентов, мы создали акустические капсулы, которые впоследствии превратились в уникальные полуприватные пространства для встреч и индивидуальной работы. Мы также можем изготовить крупногабаритные закрытые акустические капсулы с дополнительным помещением.

Изменения в
стандартном
ассортименте



ИНДИВИ-
ДУАЛЬНЫЕ
РЕШЕНИЯ

МЕБЕЛЬ ДЛЯ СИДЕНИЯ

Изменения в
стандартном
ассортименте

Используйте мебель для сидения NARBUTAS для создания самых разных образов. К Вашим услугам – широчайший ассортимент гобеленов, коллекций и оттенков искусственной и натуральной кожи. Мы понимаем, что иногда уникальные интерьеры могут потребовать нестандартных оттенков и решений. Именно поэтому наша компания предусмотрела возможность выбора нестандартных материалов в качестве покрытий.

Кроме того, мы производим пуфы JAZZ Chill Out разных размеров, которые Вы сможете легко и просто адаптировать для ниш или других помещений, имеющих нестандартные габариты.



ИНДИВИ-
ДУАЛЬНЫЕ
РЕШЕНИЯ

МЕБЕЛЬ ДЛЯ ПРИЕМНЫХ

Изменения в
стандартном
ассортименте

Вы всегда сможете изменить:

- размер,
- форму,
- цвет,
- покрытие.



Изменения в
стандартном
ассортименте

Мебель на заказ

Как правило, зоны приемных требуют нестандартных решений, которые могли бы передать уникальный и неповторимый образ бренда компании. Возможности нашей современной фабрики позволяют нам изготавливать мебель для приемных по индивидуальным заказам с покрытием из ламината высокого давления (HPL), перфорированного металла и даже ПЭТ-войлока.



Мебель на заказ



Мебель на заказ

ПОКРЫТИЯ

Меламин

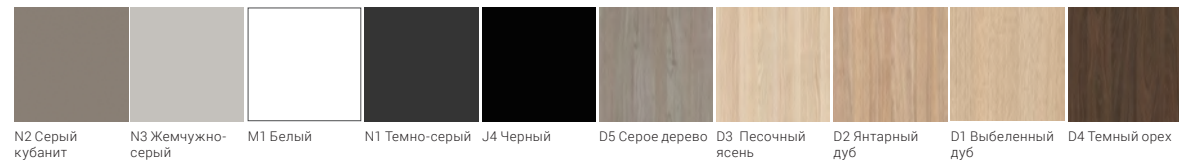

HPL



Цельный древесный массив

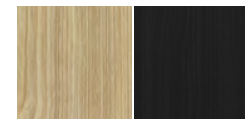

406

Plexiglas®

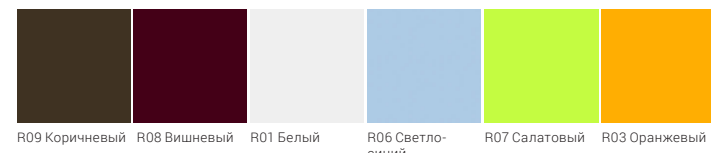

PET felt 100% полиэфирное волокно (>50% переработанный полиэстер)

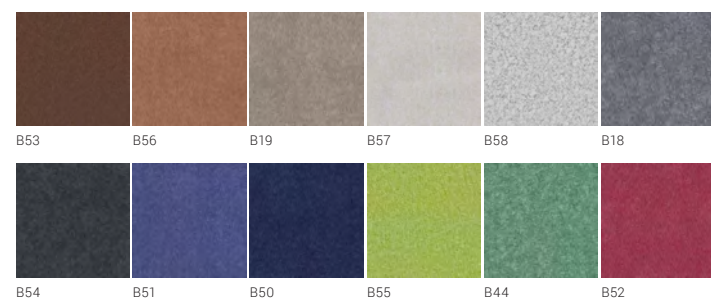

Металл

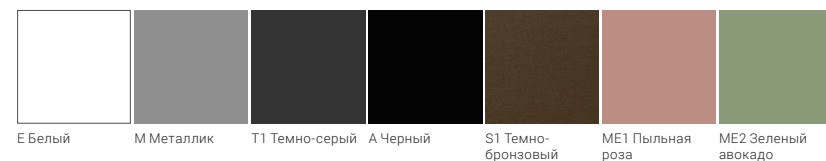

ПОКРЫТИЯ

Synergy

95% натуральная шерсть, 5% полиамид

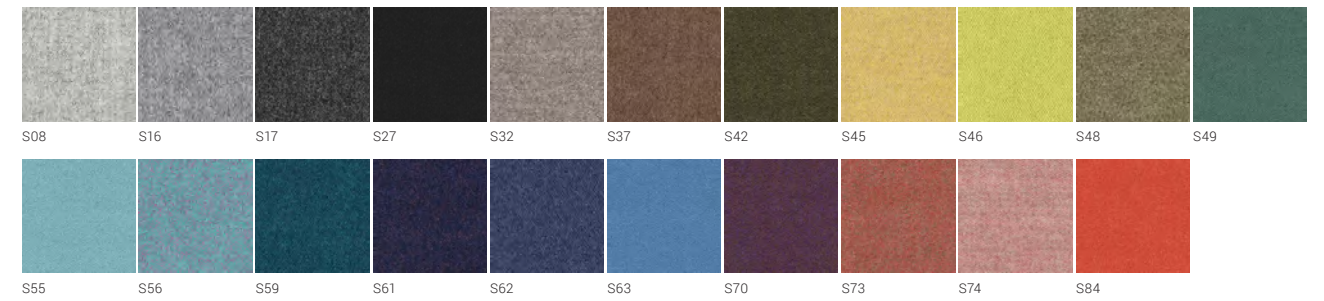

Velito | Velito Presto

88% шерсть, 12% полиамид

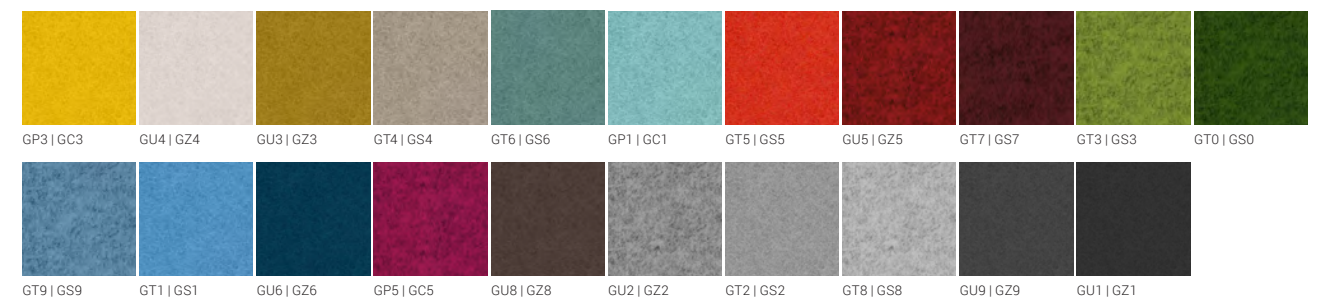

Step | Step Melange

100% Trevira CS® Огнестойкий полиэстер

407

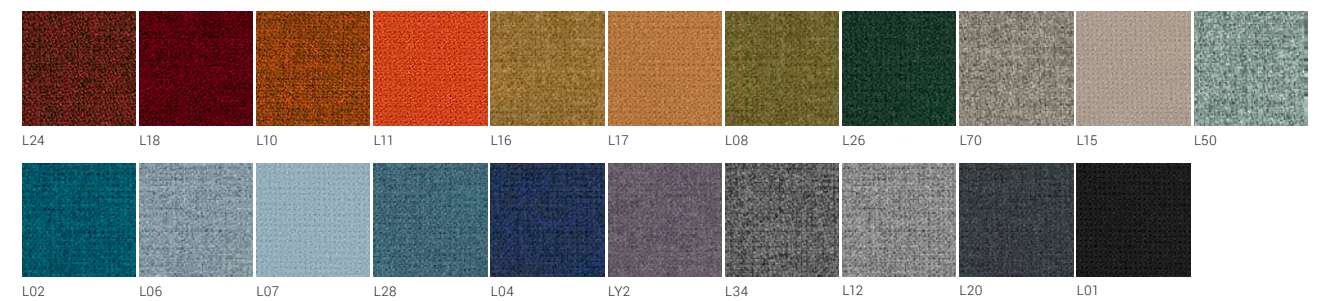

Era

100% полиэстер

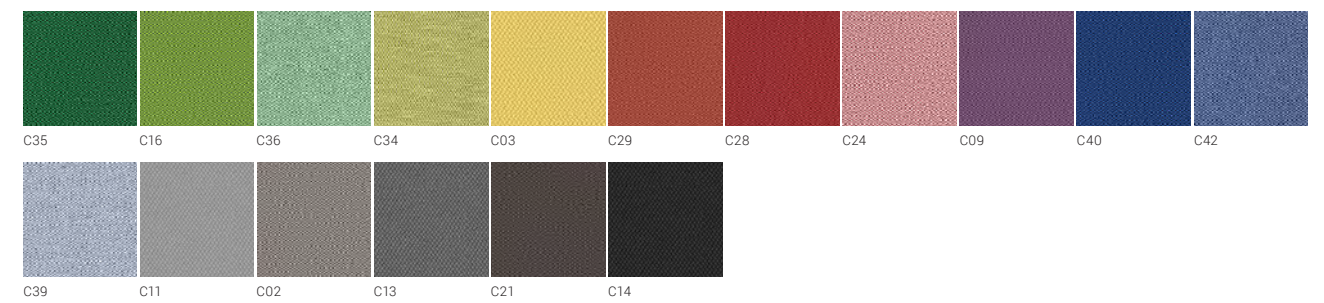

ПОКРЫТИЯ

Berta

100% полиэстер

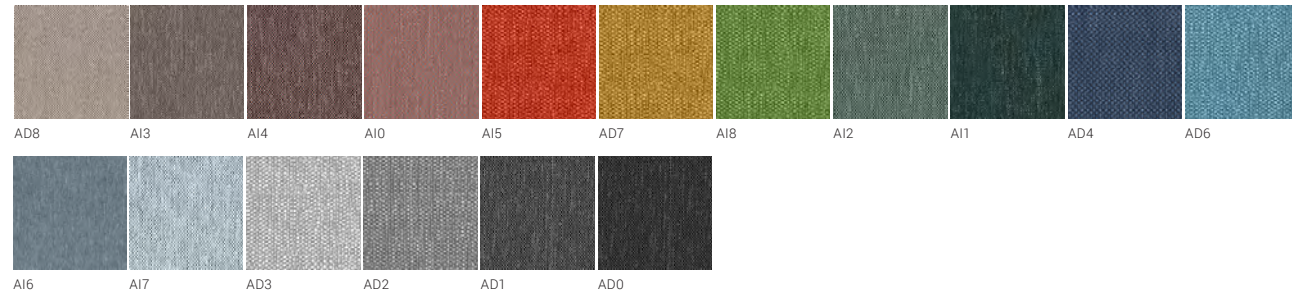

Xtreme Plus

100% переработанный полиэстер

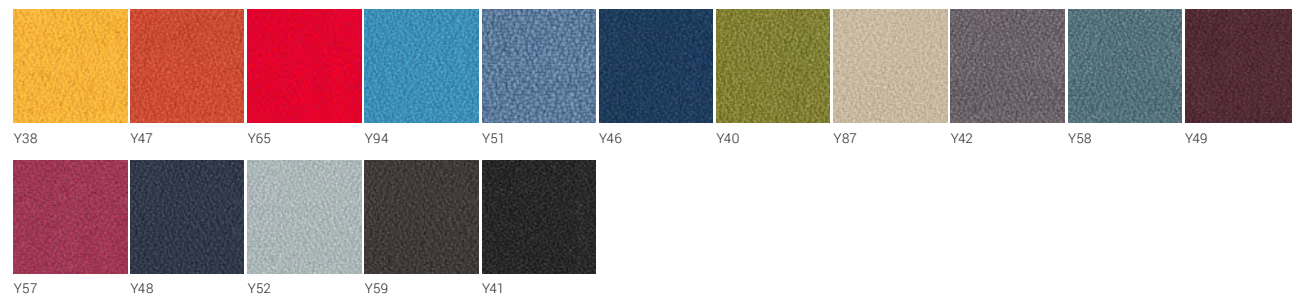

408 Bondai

100% полиэстер

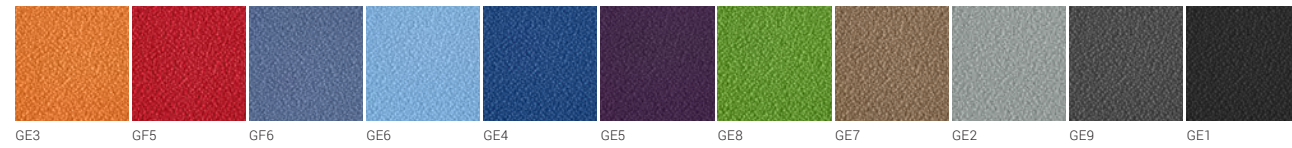

Lucia

100% переработанный полиэстер

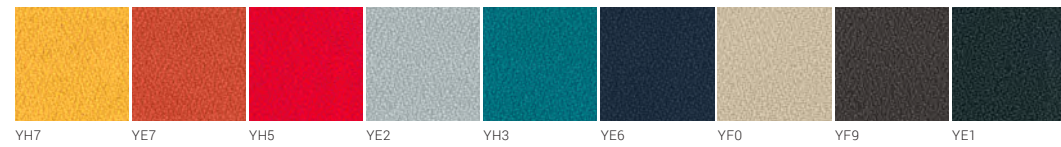

Valencia C5

Виниловый / уретановый верхний слой покрытия

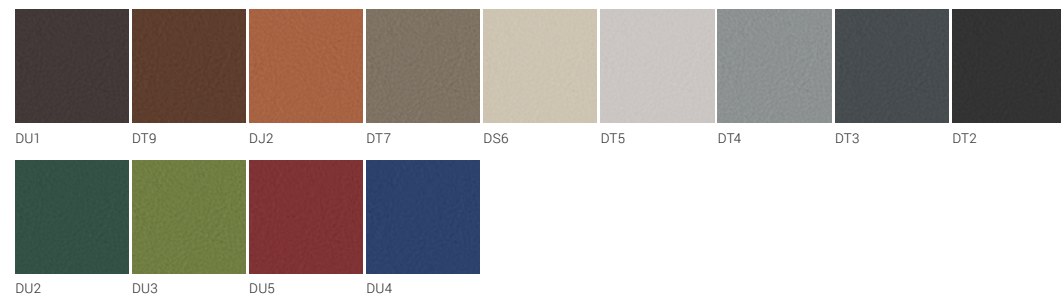

ПОКРЫТИЯ

RNN

Искусственная кожа
21% PES, 31,5% COT, 47,5% PU



DNN 

Кожа



Runner mesh

100% полиэстер
(20% переработанный полиэстер)

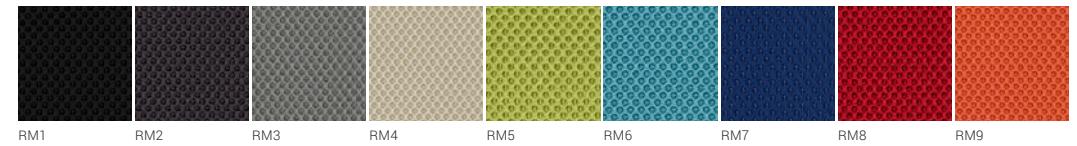

Knitted mesh

100% полиэстер

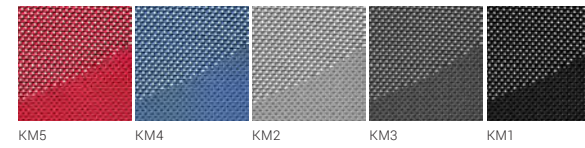

Micro

100% полиэстер 409

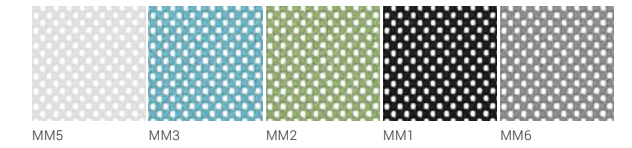

PM

70% PVC, 30% PES

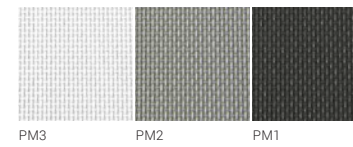

GM

100% полиэстер

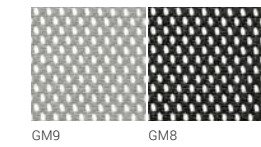

Пластик

100 % пластик

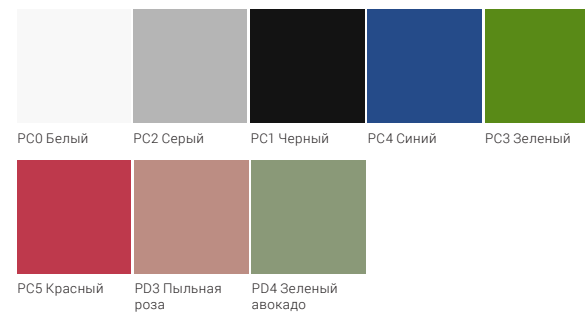

100 % переработанный пластик 

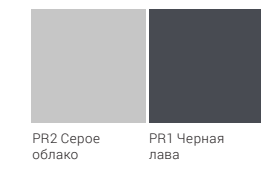

Значения ИКОНОК



НАКЛОННЫЙ МЕХАНИЗМ

Спинка и основание сиденья соединены. Когда пользователь откидывается назад, наклоняется все кресло.



МЕХАНИЗМ РЕГУЛИРОВКИ НАКЛОНА КОЛЕН

Спинка и основание сиденья соединены. Когда пользователь откидывается назад, наклоняется все кресло. Этот механизм позволяет пользователю откинуться в кресле назад, в то время как ступни остаются на полу, без давления на заднюю часть голени.

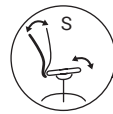

СИНХРОННЫЙ МЕХАНИЗМ

Угол наклона сиденья меньше, чем угол наклона спинки, что делает кресло более удобным. Этот механизм позволяет сидящему откинуться в кресле назад, в то время как ступни остаются на полу, без давления на заднюю часть ног.



ЧУВСТВИТЕЛЬНЫЙ К ВЕСУ МЕХАНИЗМ

При откидывании назад механизм автоматически адаптируется к весу и движениям пользователя.



РЕГУЛИРОВКА НАТЯЖЕНИЯ

Такая регулировка позволяет пользователю управлять напряжением и скоростью, с которой кресло откидывается под воздействием разного веса и силы.



ПОЗИЦИИ ФИКСАЦИИ

Спинка кресла имеет несколько позиций фиксации под разными углами для удобной работы, чтения или отдыха.

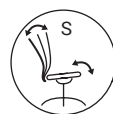

ОГРАНИЧИТЕЛЬ ХОДА СПИНКИ

Ход спинки ограничен 3 позициями с фиксацией спинки в вертикальном положении.



РЕГУЛИРОВКА ВЫСОТЫ СПИНКИ

Высота спинки может быть отрегулирована в соответствии с ростом пользователя.

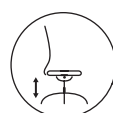

ПНЕВМАТИЧЕСКОЕ РЕГУЛИРОВАНИЕ ВЫСОТЫ

Эта функция позволяет пользователю менять высоту сиденья. Пневматический механизм использует сжатый воздух для подъема и опускания сиденья.

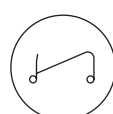

ТЕЛЕЖКА

Используя тележку, Вы сможете легко и просто хранить или перемещать складываемые друг на друга стулья из одного места в другое.



ВЫДВИЖНОЕ СИДЕНЬЕ

Эта функция помогает пользователю регулировать расстояние между спинкой и передним краем сиденья, обеспечивая таким образом оптимальную поддержку верхней части бедер. Правильно отрегулированная глубина сиденья обеспечивает надлежащую опору для спины, равномерно распределяя вес по подушке сиденья.

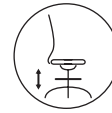

РЕГУЛИРУЕМАЯ ПО ВЫСОТЕ ОПОРА ДЛЯ НОГ

Подножку кресла можно отрегулировать по высоте, чтобы ногам и ступням пользователя было максимально комфортно, независимо от высоты кресла. Это помогает поддерживать правильную позу при сидении и избежать неприятных болей в спине и шее.

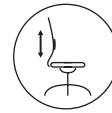

РЕГУЛИРУЕМАЯ ПОЯСНИЧНАЯ ОПОРА

Поясничная опора регулируется по высоте и глубине (в зависимости от типа выбранного кресла). Регулируемую поясничную опору можно адаптировать к изгибу позвоночника пользователя. Это помогает уменьшить мышечное напряжение и избежать болей в пояснице.



ПОЯСНИЧНАЯ ОПОРА

Поясничная опора крепится к спинке и помогает уменьшить мышечное напряжение.



ПОДГОЛОВНИК

Это дополнительная деталь рабочего кресла, которая помогает снизить напряжение в мышцах шеи, а также обеспечивает комфорт и поддержку головы и шеи при откидывании.

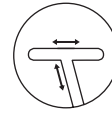

РЕГУЛИРУЕМЫЕ ПОДЛОКОТНИКИ

В зависимости от типа кресла подлокотники могут регулироваться в двух, трех или четырех направлениях — по высоте и ширине, накладка может двигаться вперед и назад или поворачиваться. Регулировка высоты помогает уменьшить напряжение в шейных мышцах. Регулировка ширины и диапазона вращения позволяет пользователю разместить подлокотник на нужном расстоянии от тела, обеспечив таким образом оптимальный угол опоры.



ПЛАНШЕТНЫЙ ПОДЛОКОТНИК

Поворотный подлокотник для офисного стула, на который можно положить блокнот, тетрадь, планшет или ноутбук.



СКЛАДИРУЕМЫЕ, ШТАБЕЛИРУЕМЫЕ СТУЛЬЯ

Стулья, которые легко складываются друг на друга, поэтому идеально подходят для небольших офисов.



НАКЛАДКИ

Позволяют объединять стулья в ровные, упорядоченные ряды.

narbutas

Свяжитесь с нами



Приглашаем к сотрудничеству

ARCHI
TONIC

pCon
PLANNER

CONFIGURA



Отсканировать и найти
все нужные ссылки

© «Narbutas International», 2023

«Narbutas International», UAB оставляет за собой право
менять информацию о продуктах, содержащуюся в
этом каталоге, без предварительного уведомления.

narbutas



RU